

# Π Ε Ρ Ι Ε Χ Ο Μ Ε Ν Α

## Εξαερισμός

- σειρά Dabler DAB A σελίδα 3
- σειρά ENERGY / RICO /PLAY σελίδα 4
- σειρά ARID / PREMIUM / ARK W σελίδα 5
- σειρά POLO / PRESTIGE σελίδα 6
- σειρά DRIM σελίδα 7
- σύστημα εξαερισμού ανάκτησης θερμ. σελίδα 8
- βιομηχανικοί σειρά AROK / AROS σελίδα 9
- ενδιάμεσοι ARIL ECO / TURBO σελίδα 10
- ενδιάμεσοι σειρές σελίδα 11
- στέγης / ρυθμιστές στροφών σελίδα 12
- πλαστικές περσίδες σελίδα 13
- θυρίδες εξαερισμού / αεροβαλβίδες σελίδα 14
- μεταλλικές περσίδες σελίδα 15
- αεροβαλβίδες / ρυθμιστές ταχύτητας σελίδα 16



## Κανάλια Πλαστικά

- ουστημα καναλιών εγκατάστασης σελίδα 16
- απλά / δαπέδου / διάτρητα σελίδα 17
- αυτοκόλλητα σελίδα 18



## Βιομηχανικοί Ρευματοδότες & Ρευματολήπτες

- προεκτάσεως σελίδα 19
- τοίχου –πίνακος σελίδα 20
- μετατροπείς σελίδα 21
- εργοταξιακοί πίνακες σελίδα 22-23



## Κουτιά εξωτερικά

- Κουτί για Κάμερες / ECO / Cross σελίδα 24
- σειρά SOFT σελίδα 25
- σειρά S-BOX σελίδα 26
- κουτιά πυροπροστασίας σελίδα 27
- στηρίγματα / κουτιά για θερμοστάστες / μπουτον σελίδα 28
- κουτιά βιομηχανικά σελίδα 29
- στεγανά κουτιά IP65 – IP 67 σελίδα 30
- κουτιά μέτρησης σελίδα 31
- πλαστικά ερμάρια IP 67 σελίδα 32



## Κουτιά χωνευτά

- κουτιά διακόπτου στοιχείων σελίδα 33
- κουτιά για θερμοπροσώψεις σελίδα 34
- κουτιά γυψοσανίδας σελίδα 35-36
- διακόπτου σελίδα 37-38
- διακλάδωσης σελίδα 39-41
- μπετού (προκάτ) σελίδα 42
- καπάκια σελίδα 43



## Πίνακες

- εξωτερικοί 'dabler' σελίδα 44-45
- εξωτερικοί στεγανοί IP 65 σελίδα 46
- εξωτερικοί freder σελίδα 47
- χωνευτοί freder σελίδα 48



- μεταλλικά κιβώτια / πίνακες σελίδα 49

### Gel στεγανοποίησης

- μούφες με gel σελίδα 50  
- κουτια με gel σελίδα 51-52  
- gel σε μπουκάλια σελίδα 53-54  
- σετ στεγανοποίησης σελίδα 55

**Ray  
tech**

### Spot χωνευτά

- ολοκληρωμένα & μηχανισμοί σελίδα 56  
- ροζέτες / αρματούρες σελίδα 57

**D A B L E R**  
Electrical Equipment

### Ρευματοδότες & Ρευματολήπτες

- σούκο & διπολικά σελίδα 58

**freder**<sup>®</sup>

### Θερμοσυστελλόμενα

- σε κιν / σε ρολλά / μονωτικές ταινίες σελίδα 59

### Κλέμμες

- τέρματος / κυπαρισσάκια / διακλα/ρες σελίδα 60

**freder**<sup>®</sup>

### Εξωτερικοί διακόπτες & πρίζες

- Διακόπτες 10A & πρίζες 16A IP20/IP44 σελίδα 61

### Κιβώτια αποθήκευσης

- Κιβώτια & συρτάρια σελίδα 62

**D A B L E R**  
Electrical Equipment

### Φωτισμός

- ιστοί 3 & 4 μ σελίδα 63-66  
- κορυφής Zenith σελίδα 69  
- κορυφής Venere σελίδα 70  
- κορυφής Ion – Irina σελίδα 71-72  
- κορυφής μεικτού φωτισμού / καμπάνες σελίδα 72  
- δρόμου 30 – 220W σελίδα 73  
- βιομηχανικά 30 – 140W σελίδα 74-75  
- βραχιόνες / ιστοί σελίδα 76

**D A B L E R**  
Electrical Equipment

1. Επιστροφές γίνονται δεκτές μόνο κατόπιν συνεννόησης με την εταιρεία
2. Η εταιρεία μας δεν ευθύνεται για τυχόν φθορές εμπορευμάτων κατά την μεταφορά από τρίτους
3. Οι αναγραφόμενες τιμές είναι σε Ευρώ (€) και επιβαρύνονται με Φ.Π.Α.
4. Ο παρών κατάλογος ακυρώνει κάθε προηγούμενο

**A. DABLER A.E.**  
**ΔΗΜΟΚΡΑΤΙΑΣ 11 - Τ.Κ.60066**  
**ΜΑΚΡΥΓΙΑΛΟΣ ΠΙΕΡΙΑΣ**  
Τηλ: 23530 41258 / 41540  
Fax: 23530 41160  
Email: [info@dabler.gr](mailto:info@dabler.gr)  
[www.dabler.gr](http://www.dabler.gr)

### ΤΡΑΠΕΖΕΣ ΣΥΝΕΡΓΑΣΙΑΣ

**ΠΕΙΡΑΙΩΣ : 507 407 308 0292**  
**ΠΕΙΡΑΙΩΣ (IBAN) : GR8301720740005074073080292**  
**ΕΘΝΙΚΗ : 373 008 912 58**  
**ΕΘΝΙΚΗ (IBAN) : GR1101103730000037300891258**  
**ALPHA : 304-00-2002-001542**  
**ALPHA (IBAN) : GR7401403040304002002001542**  
**EUROBANK : 00260054120200229426**  
**EUROBANK (IBAN) : GR8302600540000120200229426**

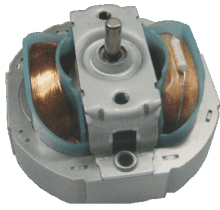

προστασία θερμικού  
σε όλα τα μοντέλα

# 1



βαλβίδα αντεπιστροφής  
σε όλα τα μοντέλα

# 2

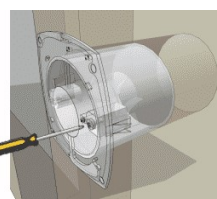

γάντζος στήριξης  
σε όλα τα μοντέλα

# 3



Διαστάσεις - dimensions				
	A	B	C	D
DAB A100	98	140	100	13
DAB A120	118	170	100	18
DAB A150	150	170	100	18

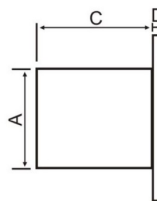
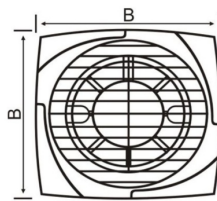

**- Τοποθέτηση σε τοίχο & οροφή**  
 - θερμοκρασία λειτουργίας : + 40°C  
 - τάση : 230V / 50Hz  
 - βαθμός στεγανότητας : IPx4  
 - εγγύηση : 3 χρόνια

# 4

Dumper Standard	Χρονο διακόπτης 3' - 15'	Αισθητήρας Υγρασίας 40% - 80%	Κορδόνι διακόπτης	Φλάντζα Τζαμιού	0 - 8m max.	360°
					Ανιχνευτές κίνησης	

**3 YEARS WARRANTY**



κωδικός	περιγραφή	ροή αέρα (m³/h)	θόρυβος dB(A)	ταχύτητα κινητήρα	ισχύς (W)	συσκ.	τιμή
401006 Λευκό	Φ.100 standard	98	40	2500(rpm)	15	1/6	18,50
401005 Ανθρακί							19,00
402003	Φ.100 + χρονοκαθυστέρηση	98	40	2500(rpm)	15	1/6	24,50
401216	<b>Φ.100 + αισθητήρας κίνησης</b>	98	40	2500(rpm)	15	1/6	36,00
402001	Φ.100 + αισθητήρας υγρασίας	98	40	2500(rpm)	15	1/6	31,00
401011	Φ.100 + κορδόνι / διακόπτη + φλαντζα τζαμιού	98	40	2500(rpm)	15	1/6	23,00
401068 Λευκό	Φ.120 standard	190	43	2450(rpm)	20	1/6	21,50
401069 Ανθρακί							23,00
402024	Φ.120 + χρονοκαθυστέρηση	190	43	2450(rpm)	20	1/6	29,00
401218	<b>Φ.120 + αισθητήρας κίνησης</b>	190	43	2450(rpm)	20	1/6	40,00
402019	Φ.120 + αισθητήρας υγρασίας	190	43	2450(rpm)	20	1/6	36,50
401086	Φ.120 + κορδόνι / διακόπτη + φλαντζα τζαμιού	190	43	2450(rpm)	20	1/6	28,00
401070 Λευκό	Φ.150 standard	320	45	2600(rpm)	25	1/6	26,30
401220 Ανθρακί							27,10
402026	Φ.150 + χρονοκαθυστέρηση	320	45	2600(rpm)	25	1/6	34,00
401221	<b>Φ.150 + αισθητήρας κίνησης</b>	320	45	2600(rpm)	25	1/6	44,00
402021	Φ.150 + αισθητήρας υγρασίας	320	45	2600(rpm)	25	1/6	40,30
401223	Φ.150 + κορδόνι / διακόπτη + φλαντζα τζαμιού	320	45	2600(rpm)	25	1/6	31,00



## Σειρά ENERGY

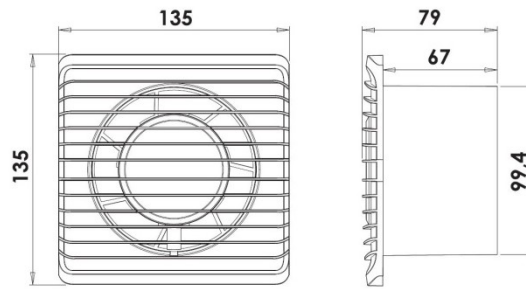

- τοποθέτηση : σε τοίχο
- υλικό κατασκευής : ABS
- Χρώμα : λευκό
- θερμοκρασία λειτουργίας : + 40°C
- τάση : 230V 50Hz
- βαθμός στεγανότητας : IPx4
- εγγύηση : 3 χρόνια

κωδικός	περιγραφή	ροή αέρα (m³/h)	θόρυβος dB(A)	περιστροφή κινητήρα (rpm)	ισχύς (W)	συσκ.	τιμή €
01 – 053	Φ.80 standard	86	25	2400	8	1/20	14,30
01 – 090	Φ.100 standard	93	26	2400	8	1/20	14,80
01 – 092	Φ.100 + χρονοκαθυστέρηση	93	26	2400	8	1/20	24,50
01 – 095	Φ.125 standard	140	28	2400	10	1/20	16,30
01 – 097	Φ.125 + χρονοκαθυστέρηση	140	28	2400	10	1/20	25,00



## Σειρά RICO

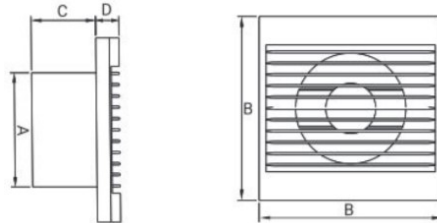

	A	B	C	D
RICO Ø100	99	158	56	20
RICO Ø120	118	158	56	20



- τοποθέτηση : σε τοίχο
- υλικό κατασκευής : ABS
- Χρώμα : λευκό
- θερμοκρασία λειτουργίας : + 40°C
- τάση : 230V 50Hz
- βαθμός στεγανότητας : IPx4
- εγγύηση : 2 χρόνια

κωδικός	περιγραφή	ροή αέρα (m³/h)	θόρυβος dB(A)	περιστροφή κινητήρα (rpm)	ισχύς (W)	συσκ.	τιμή €
007-4200	Φ.100 standard	100	40	2650	15	1/20	19,40
007-4203	Φ.100 + χρονοκαθυστέρηση	100	40	2650	15	1/20	29,00
007-4201	Φ.120 standard	150	46	2650	17	1/10	20,90
007-4206	Φ.120 + χρονοκαθυστέρηση	150	46	2650	17	1/10	30,00



## Σειρά PLAY – Χαμηλού Θορύβου

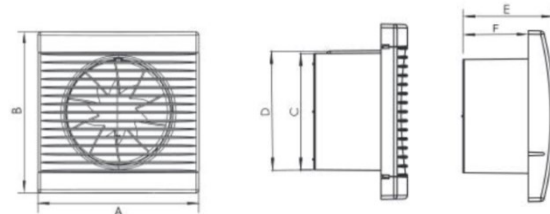

	A	B	C	D	E	F
PLAY Ø100	147	147	98	100	78	56
PLAY Ø125	171	171	124	126	88	63



- τοποθέτηση : σε τοίχο / οροφή
- υλικό κατασκευής : ABS
- Χρώμα : λευκό
- θερμοκρασία λειτουργίας : + 40°C
- τάση : 230V 50Hz
- βαθμός στεγανότητας : IPx4
- εγγύηση : 3 χρόνια

κωδικός	περιγραφή	ροή αέρα (m³/h)	θόρυβος dB(A)	περιστροφή κινητήρα (rpm)	ισχύς (W)	συσκ.	τιμή €
007-3600	Φ.100 standard	100	29	1850	12	1/20	20,90
007-3606	Φ.100 + χρονοκαθυστέρηση	100	29	1850	12	1/20	36,50
007-3603	Φ.125 standard	150	35	2150	15	1/10	22,90
007-3615	Φ.125 + χρονοκαθυστέρηση	150	35	2150	15	1/10	38,20



# Εξαιρισμός

# Ventilation



## Σειρά PREMIUM

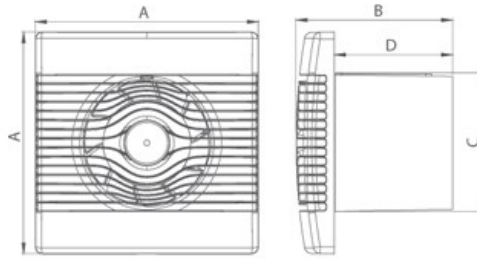

	Ø 100	Ø 120	Ø 150
A	160,5	180	210
B	113	113	118
C	100	120	150
D	85	85	85



κωδικός	περιγραφή	ροή αέρα (m³/h)	θόρυβος dB(A)	περιστροφή κινητήρα (rpm)	ισχύς (W)	συσκ.	τιμή €
01 - 013	Φ.100 standard	104	38	2400	15	1/20	19,60
01 - 014	Φ.100 + κορδόνι / διακόπτη	104	38	2400	15	1/20	23,30
01 - 015	Φ.100 + χρονοκαθυστέρηση	104	38	2400	15	1/20	24,50
01 - 016	Φ.100 + αισθητήρας υγρασίας	104	38	2400	15	1/20	25,80
01 - 017	Φ.120 standard	158	44	2400	16	1/20	22,10
01 - 018	Φ.120 + κορδόνι / διακόπτη	158	44	2400	16	1/20	24,80
01 - 019	Φ.120 + χρονοκαθυστέρηση	158	44	2400	16	1/20	31,80
01 - 020	Φ.120 + αισθητήρας υγρασίας	158	44	2400	16	1/20	30,20
01 - 021	Φ.150 standard	257	45	2400	20	1/10	24,00
01 - 022	Φ.150 + κορδόνι / διακόπτη	257	45	2400	20	1/10	27,90
01 - 023	Φ.150 + χρονοκαθυστέρηση	257	45	2400	20	1/10	34,70
01 - 024	Φ.150 + αισθητήρας υγρασίας	257	45	2400	20	1/10	40,30

- τοποθέτηση : **σε τοίχο & οροφή**
- υλικό κατασκευής : ABS
- Χρώμα : λευκό
- τάση : 230V 50Hz
- θερμοκρασία λειτουργίας : + 40°C
- βαθμός στεγανότητας : IPx4
- εγγύηση : 3 χρόνια



## Σειρά ARID

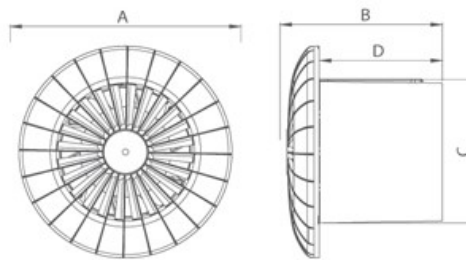

	Ø 100	Ø 120	Ø 150
A	148	166,5	197
B	107,5	107,5	107,5
C	100	120	150
D	85	85	85



κωδικός	περιγραφή	ροή αέρα (m³/h)	θόρυβος dB(A)	περιστροφή κινητήρα (rpm)	ισχύς (W)	συσκ.	τιμή €
01 - 040	Φ.100 standard	104	38	2400	15	1/20	24,60
01 - 041	Φ.100 + χρονοκαθυστέρηση	104	38	2400	15	1/20	38,90
01 - 043	Φ.120 standard	158	44	2400	16	1/20	27,70
01 - 044	Φ.120 + χρονοκαθυστέρηση	158	44	2400	16	1/20	40,40
01 - 046	Φ.150 standard	257	45	2400	20	1/10	30,50
01 - 047	Φ.150 + χρονοκαθυστέρηση	257	45	2400	20	1/10	46,40

- τοποθέτηση : **σε τοίχο & οροφή**
- υλικό κατασκευής : ABS
- Χρώμα : λευκό
- θερμοκρασία λειτουργίας : + 40°C
- τάση : 230V 50Hz
- βαθμός στεγανότητας : IPx4
- εγγύηση : 3 χρόνια

## Σειρά ARK W



- τοποθέτηση : **σε τοίχο**
- υλικό κατασκευής : ατσάλι
- Χρώμα : λευκό
- βαθμός στεγανότητας : IPx2
- εγγύηση : 3 χρόνια
- θερμοκρασία λειτουργίας : + 45°C
- τάση : 230V 50Hz

[mm]	A	B	C	D	D <sub>2</sub>
Ø 160	225	185	120	160	155

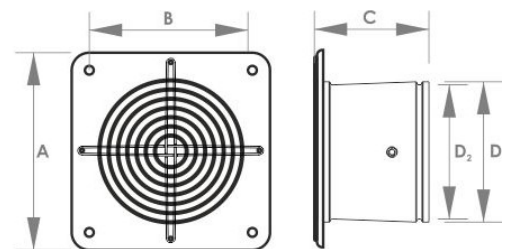

κωδικός	περιγραφή	ροή αέρα (m³/h)	θόρυβος dB(A)	περιστροφή κινητήρα (rpm)	κατανάλωση (A)	ισχύς (W)	συσκ.	τιμή €
01 - 300	Φ.160	185	52	1400	0,20	32	1/10	69,00



## Σειρά PRESTIGE

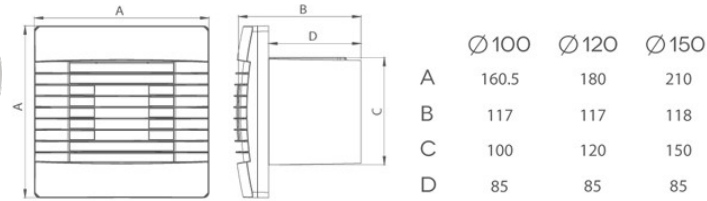

- τοποθέτηση : **σε τοίχο**
- υλικό κατασκευής : ABS
- χρώμα : λευκό
- βαθμός στεγανότητας : IPx4
- τάση : 230V 50Hz
- θερμοκρασία λειτουργίας : + 40°C
- εγγύηση : 3 χρόνια

κωδικός	περιγραφή	ροή αέρα (m³/h)	θόρυβος dB(A)	περιστροφή κινητήρα (rpm)	ισχύς (W)	συσ.	τιμή €
01 - 025	Φ.100 περσίδες	97	39	2400	15	1/20	26,20
01 - 026	Φ.100 περσίδες + κορδόνι/διακοπ	97	39	2400	15	1/20	34,10
01 - 027	Φ.100 περσίδες + χρονο/ρηση	97	39	2400	15	1/20	35,40
01 - 028	Φ.100 περσίδες + αισθ.υγρασίας	97	39	2400	15	1/20	37,20
01 - 029	Φ.100 περσίδες + ανιχν.κίνησης	97	39	2400	15	1/20	45,40
01 - 030	Φ.120 περσίδες	126	44	2400	16	1/20	31,10
01 - 031	Φ.120 περσίδες + κορδόνι/διακοπ	126	44	2400	16	1/20	36,70
01 - 032	Φ.120 περσίδες + χρονο/ρηση	126	44	2400	16	1/20	44,60
01 - 033	Φ.120 περσίδες + αισθ.υγρασίας	126	44	2400	16	1/20	46,60
01 - 034	Φ.120 περσίδες + ανιχν.κίνησης	126	44	2400	16	1/20	50,70
01 - 035	Φ.150 περσίδες	218	45	2400	20	1/10	37,30
01 - 036	Φ.150 περσίδες + κορδόνι/διακοπ	218	45	2400	20	1/10	42,00
01 - 037	Φ.150 περσίδες + χρονο/ρηση	218	45	2400	20	1/10	51,70
01 - 038	Φ.150 περσίδες + αισθ.υγρασίας	218	45	2400	20	1/10	54,20
01 - 039	Φ.150 περσίδες + ανιχν.κίνησης	218	45	2400	20	1/10	59,30



## Σειρά POLO – με αυτόματες περσίδες

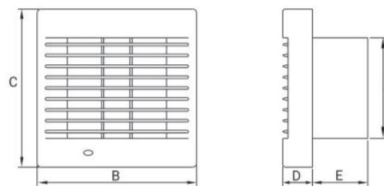

- τοποθέτηση : **σε τοίχο / οροφή**
- υλικό κατασκευής : ABS
- Χρώμα : λευκό
- θερμοκρασία λειτουργίας : + 40°C
- τάση : 230V 50Hz
- βαθμός στεγανότητας : IPx4
- εγγύηση : 3 χρόνια

	A	B	C	D	E
POLO 4 Ø100	99	156	154	30	55
POLO 5 Ø120	118	181	179	32	59
POLO 6 Ø150	149	209	208	32	69

κωδικός	περιγραφή	ροή αέρα (m³/h)	θόρυβος dB(A)	περιστροφή κινητήρα (rpm)	ισχύς (W)	συσκ.	τιμή €
007-0061	Φ.100 + χρον/ση + αισθ.υγρασίας	100	40	2650	15	1/10	44,00
007-0055	<b>Φ.100 + αυτόματες περσίδες</b>	100	40	2650	15	1/10	45,00
007-0275	Φ.100 + αυτόματες περσίδες + χρονο/ση + αισθητήρα υγρασίας	100	40	2650	15	1/10	57,40
007-0114	Φ.120 + χρονο/ση + αισθ.υγρασίας	150	46	2650	17	1/10	43,75
007-0028	Φ.120 + <b>αυτόματες περσίδες</b>	150	46	2650	17	1/10	48,90
007-0032	Φ.120 + αυτόματες περσίδες + χρονο/ση + αισθητήρα υγρασίας	150	46	2650	17	1/10	62,60
007-0270	Φ.150 + χρονο/ση + αισθ.υγρασίας	280	47	2650	20	1/10	54,30
007-0204	Φ.150 + <b>αυτόματες περσίδες</b>	280	47	2650	20	1/10	52,90
007-0229	Φ.150 + αυτόματες περσίδες + χρονο/ση + αισθητήρα υγρασίας	280	47	2650	20	1/10	66,00



## Βαλβίδα dumper

κωδικός	περιγραφή	Συσκ.	Τιμή €
07 - 197	Φ.100	1	2,40
07 - 198	Φ.120	1	2,90
07 - 199	Φ.150	1	3,20

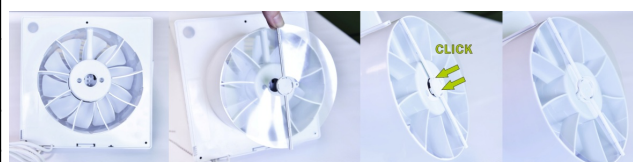

Για τις σειρές: Premium / Prestige / Arid



# Εξαερισμός

# Ventilation



## Σειρά DRIM

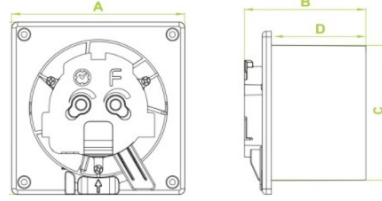

- τοποθέτηση : σε τοίχο
- υλικό κατασκευής : ABS
- Χρώμα : λευκό
- θερμοκρασία λειτουργίας : + 40°C
- τάση : 230V 50Hz
- βαθμός στεγανότητας : IPx4
- εγγύηση : 3 χρόνια

[mm]	dRim Ø 100	dRim Ø 125
A	120	145
B	89	89
C	100	125
D	69	69

κωδικός	περιγραφή	ροή αέρα (m³/h)	θόρυβος dB(A)	περιστροφή κινητήρα (rpm)	ισχύς (W)	συσκ.	τιμή €
01 - 060	Φ.100 standard	93	26	2650	8	1/20	21,80
01 - 062	Φ.100 με χρονοκαθυστέρηση	93	26	2650	8	1/20	32,80
01 - 064	Φ.100 με αισθητήρα υγρασίας	93	26	2650	8	1/20	35,00
01 - 065	Φ.100 με ανιχνευτή κίνησης	93	26	2650	8	1/20	38,00
07 - 200	Βαλβίδα dumper Φ.100					1	3,90
01 - 066	Φ.125 standard	140	34	2650	10	1/20	24,90
01 - 068	Φ.125 με χρονοκαθυστέρηση	140	34	2650	10	1/20	35,60
01 - 070	Φ.125 με αισθητήρα υγρασίας	140	34	2650	10	1/20	38,10
01 - 071	Φ.125 με ανιχνευτή κίνησης	140	34	2650	10	1/20	41,00
07 - 215	Βαλβίδα dumper Φ.125					1	4,00
κωδικός	Υλικό Κατασκευής	Χρώμα	Συσκευασία	Τιμή			
01 - 183	ABS πλαστικό	Λευκό	1/20	5,00			
01 - 160	Plexiglass	Λευκό Γυαλιστερό	1/20	9,60			
01 - 161	Plexiglass	Λευκό Ματ	1/20	9,60			
01 - 162	Plexiglass	Μαύρο	1/20	9,60			
01 - 163	Plexiglass	Κόκκινο	1/20	9,60			
01 - 164	Plexiglass	Γκρι	1/20	9,60			
01 - 165	Plexiglass	Μπεζ	1/20	9,60			
01 - 166	Plexiglass	Μπλε	1/20	9,60			
01 - 167	Plexiglass	Πράσινο	1/20	9,60			
01 - 168	Plexiglass	Αλουμινιο	1/20	9,60			
01 - 169	Plexiglass	Χρυσό Σατινέ	1/20	9,60			
01 - 170	Γυαλί	Λευκό Γυαλιστερό	1/20	15,80			
01 - 171	Γυαλί	Λευκό Ματ	1/20	15,80			
01 - 172	Γυαλί	Μαύρο Γυαλιστερό	1/20	15,80			
01 - 173	Γυαλί	Κόκκινο	1/20	15,80			
01 - 174	Γυαλί	Μαύρο Ματ	1/20	15,80			
01 - 176	Γυαλί	Χρυσό Σατινέ	1/20	21,00			
01 - 177	Γυαλί	Αλουμίνιο Σατινέ	1/20	21,00			
01 - 185	Γυαλί	Μάρμαρο Λευκό Χρυση Φλέβα	1/20	21,00			
01 - 186	Γυαλί	Μάρμαρο Μαύρο Χρυση Φλέβα	1/20	21,00			
01 - 188	Γυαλί	Μάρμαρο Μωβ Χρυση Φλέβα	1/20	21,00			
01 - 187	Γυαλί	Ξύλο	1/20	21,00			



01-188



01-183 πλαστικό λευκό



01-160



01-161



01-162



01-163



01-164



01-187

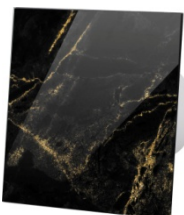

01-186



01-165



01-166



01-167



01-168



01-169



01-170



01-171



01-172



01-173



01-174



01-176



01-177

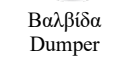

Βαλβίδα Dumper

**Σύστημα Εξαερισμού Ανάκτησης Θερμότητας**

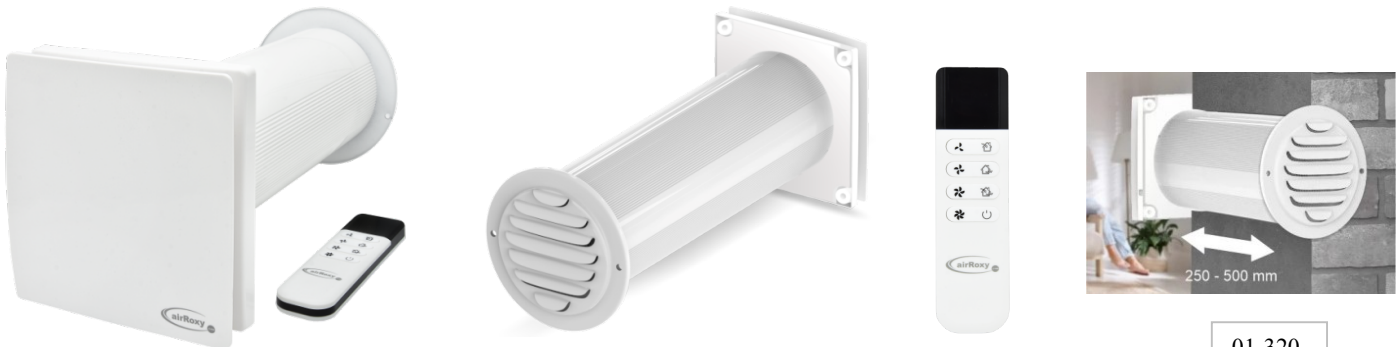

01-320



01-321

**Τρόπος Λειτουργίας:** Η θερμική ενέργεια συλλέγεται σε έναν κεραμικό εναλλάκτη και κάθε 65 δευτερόλεπτα ο ανεμιστήρας αντιστρέφει την κατεύθυνση εναλλαγής αέρα. Διασχίζοντας τον αγωγό, ο αέρας απελευθερώνει την θερμική ενέργεια που συσσωρεύεται στον εναλλάκτη ενώ στο τέλος του κύκλου ξεκινά την είσοδο αέρα για άλλα 65 δευτερόλεπτα. Έτσι ο εξωτερικός καθαρός αέρας ανακτά θερμική ενέργεια αφού διέρχεται από τον κεραμικό εναλλάκτη με αποτέλεσμα να επιτυγχάνεται σημαντική εξοικονόμηση ενέργειας.

**Λειτουργεί με 3 τρόπους:** 1) εξαερισμός 2) παροχή αέρα 3) ανάκτηση θερμότητας 65 δευτερόλεπτων. Τοποθετείτε σε τοίχο πάχους από 250mm έως 500mm. Περιλαμβάνεται καλώδιο τροφοδοσίας 90 εκατοστών καθώς και τηλεχειριστήριο.

κωδικός	περιγραφή	ταχύτητα	ροή αέρα (m <sup>3</sup> /h)	θόρυβος dB(A)	περιστροφή κινητήρα (rpm)	ισχύς (W)	συσκ.	τιμή €
01-320	Ø100	0 – sleep	18	13	1000	2,5	1	340,00
		1 – low	20	22	1500	3		
		2 – medium	30	25	2000	3,5		
		3 – high	40	30	2500	4		
01-321	Ø125	0 – sleep	20	13	995	5,5	1	440,00
		1 – low	30	22	1475	5,8		
		2 – medium	45	25	2085	7,3		
		3 – high	60	30	2535	9,5		

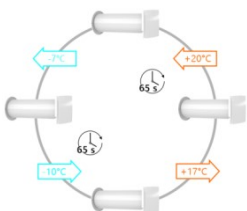

**Κινητήρας EC**  
- απολύτως αθόρυβη λειτουργία και ελάχιστη κατανάλωση

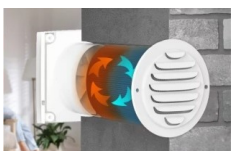
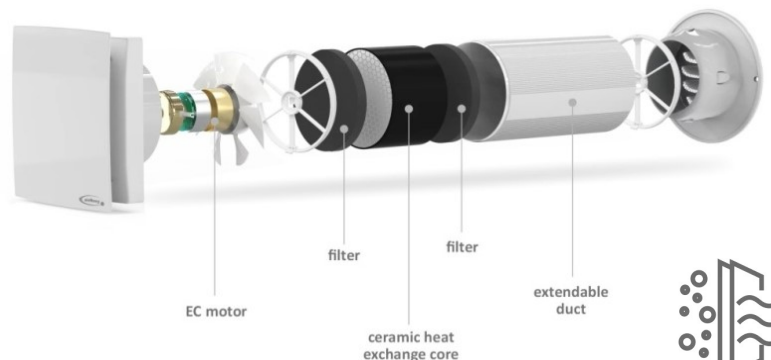

filter G4

## Σειρά AROK – Βιομηχανικοί

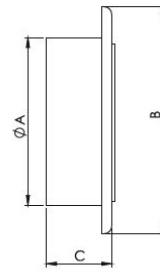
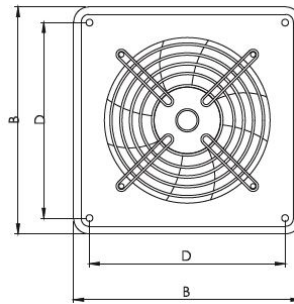

wymiary/sizes/ размеры	A	B	C	D
Ø 200	203	310	68	260
Ø 250	260	370	90	320
Ø 300	315	430	90	380
Ø 350	360	485	90	435
Ø 400	410	540	110	490
Ø 450	460	575	110	535
Ø 500	510	655	115	615
Ø 550	565	725	115	670
Ø 630	640	805	125	750
Ø 710	710	850	251	810
Ø 800	795	970	265	910

- τοποθέτηση : **σε τοίχο**
- υλικό κατασκευής : ασάλι
- Χρώμα : μαύρο
- βαθμός στεγανότητας : IPx4
- εγγύηση : 3 χρόνια

- θερμοκρασία λειτουργίας :  
(Φ.200 – Φ.300) + 70°C  
(Φ.350 – Φ.450) + 45°C  
(Φ.500 – Φ.800) + 60°C
- τάση : (Φ.200 – Φ.630) 230V 50Hz  
(Φ.710 – Φ.800) 380V 50Hz

κωδικός	περιγραφή	ροή αέρα (m³/h)	θόρυβος dB(A)	περιστροφή κινητήρα (rpm)	ισχύς (W)	συσκ.	τιμή €
01 – 111	standard - Ø200	780	52	2500	55	1	140,00
01 – 112	standard - Ø250	1215	60	2650	80	1	154,00
01 – 113	standard - Ø300	2330	62	2300	145	1	160,00
01 – 114	standard - Ø350	2450	64	1400	129	1	185,00
01 – 115	standard - Ø400	3955	67	1380	180	1	249,00
01 – 116	standard - Ø450	5365	69	1350	250	1	315,00
01 – 117	standard - Ø500	7155	71	1320	380	1	401,00
01 – 118	standard - Ø550	8510	72	1300	550	1	480,00
01 – 119	standard - Ø630	11143	75	1360	750	1	750,00
01 – 120	standard - Ø710	15120	73	900	900	1	K/Π
01 – 121	standard - Ø800	20695	75	920	1200	1	K/Π

Περσίδες  
Αλουμινίου  
Σελίδα 15



## Σειρά AROS – Βιομηχανικοί

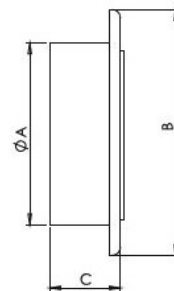
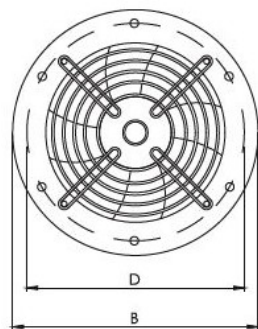

wymiary/sizes/ размеры	A	B	C	D
Ø 200	203	284	73	252
Ø 250	260	320	78	295
Ø 300	310	410	90	380
Ø 350	360	460	95	442
Ø 400	410	525	110	504
Ø 450	460	600	125	578
Ø 500	500	567	250	542
Ø 550	560	635	250	606
Ø 630	630	705	250	675,5
Ø 710	703	770	253	840
Ø 800	784	857	253	920

- τοποθέτηση : **σε τοίχο**
- υλικό κατασκευής : ασάλι
- Χρώμα : μαύρο
- βαθμός στεγανότητας : IPx4
- εγγύηση : 3 χρόνια

- θερμοκρασία λειτουργίας :  
(Φ.200 – Φ.300) + 70°C  
(Φ.350 – Φ.450) + 45°C  
(Φ.500 – Φ.800) + 60°C
- τάση : (Φ.200 – Φ.630) 230V 50Hz  
(Φ.710 – Φ.800) 380V 50Hz

κωδικός	περιγραφή	ροή αέρα (m³/h)	θόρυβος dB(A)	περιστροφή κινητήρα (rpm)	ισχύς (W)	συσκ.	τιμή €
01 – 122	standard - Ø200	780	52	2500	55	1	167,00
01 – 123	standard - Ø250	1215	60	2650	80	1	183,00
01 – 124	standard - Ø300	2330	62	2300	145	1	188,00
01 – 125	standard - Ø350	2450	64	1400	129	1	211,00
01 – 126	standard - Ø400	3955	67	1380	180	1	247,00
01 – 127	standard - Ø450	5365	69	1350	250	1	276,00

Σειρά ARIL – ECO



κωδικός	περιγραφή	ροή αέρα (m³/h)	θόρυβος dB(A)	βάρος kg	ένταση (A)	ισχύς (W)	συσκ.	τιμή €
01 – 311	standard – Ø100	210	40	1,21	0,14	30	1	56,00
01 – 312	standard – Ø125	360	46	1,49	0,18	43	1	62,70
01 – 313	standard – Ø150	560	56	2,00	0,31	70	1	71,50
01 – 314	standard – Ø160	560	56	2,24	0,31	70	1	83,00
01 – 315	standard – Ø200	1400	62	3,00	0,64	165	1	90,00
01 – 316	standard – Ø250	1800	165	5,44	0,90	180	1	190,00
01 – 317	standard – Ø310	2550	180	7,85	1,30	275	1	230,00

mm	Ø100	Ø125	Ø150	Ø160	Ø200	Ø250	Ø310
A	225	258	310	290	297	377	448
B	95	122	145	155	198	245	300
C	155	155	210	210	230	280	330
D	170	170	220	220	245	280	345
E	49	58	60	60	80	135	195
F	57	58	83	83	90	100	100

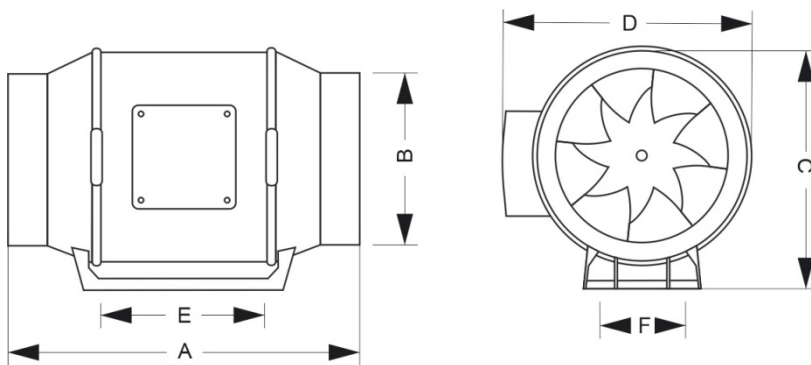

- **1 ταχύτητα λειτουργίας**
- τοποθέτηση: **σε αεραγωγό**
- υλικό κατασκευής: ABS
- Χρώμα: λευκό
- θερμοκρασία λειτουργίας: -20°C + 50°C
- τάση: 220 - 230V ~ 50Hz
- εγγύηση: 3 χρόνια

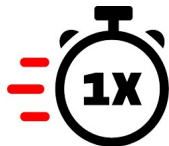

Σειρά TURBO



	A
TURBO Ø100	98
TURBO Ø125	119

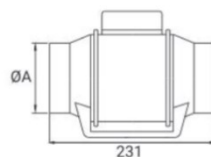
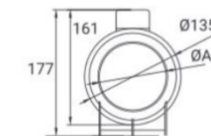
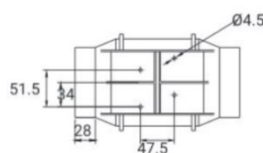

- **2 ταχύτητες λειτουργίας**
- τοποθέτηση: **σε αεραγωγό**
- υλικό κατασκευής: ABS
- Χρώμα: λευκό
- θερμοκρασία λειτουργίας: + 40°C
- τάση: 230V 50Hz
- βαθμός στεγανότητας: IPx4
- εγγύηση: 3 χρόνια

κωδικός	περιγραφή	ροή αέρα (m³/h)	θόρυβος dB(A)	περιστροφή κινητήρα (rpm)	ισχύς (W)	συσκ.	τιμή €
007-0405	standard – Ø100	180	48	2500	43	1	70,00
007-0406	standard – Ø125	240	58	2500	49	1	71,00



# Εξαερισμός

# Ventilation

## Σειρά ARC

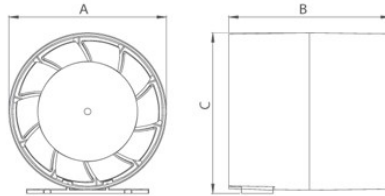
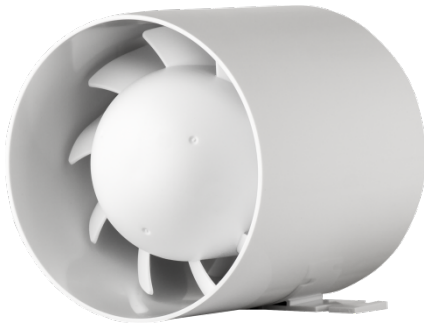

	Ø100	Ø120	Ø150
A	99.5	119.5	149.5
B	102	102	102
C	102	122	152



- τοποθέτηση : σε αεραγωγό
- υλικό κατασκευής : ABS
- Χρώμα : λευκό
- θερμοκρασία λειτουργίας : + 40°C
- τάση : 230V 50Hz
- βαθμός στεγανότητας : IPx2
- εγγύηση : 3 χρόνια

κωδικός	περιγραφή	ροή αέρα (m³/h)	θόρυβος dB(A)	περιστροφή κινητήρα (rpm)	ισχύς (W)	συσκ.	τιμή €
01 - 049	Φ.100	104	42	2400	15	1/20	16,70
01 - 050	Φ.120	158	44	2200	16	1/20	19,80
01 - 051	Φ.150	257	41	1450	20	1/20	22,90

## Σειρά ARW

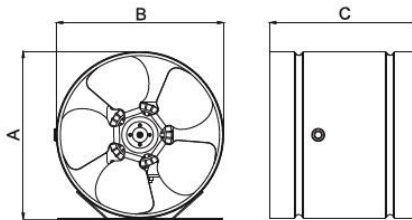

[mm]	Ø 150	Ø 160	Ø 210	Ø 250	Ø 315	Ø 350
A	156	166	215	265	315	370
B	150	160	210	260	310	363
C	175	175	185	205	215	217



- τοποθέτηση : σε αεραγωγό
- υλικό κατασκευής : ατσάλι
- Χρώμα : χρώμιο
- θερμοκρασία λειτουργίας : + 42°C
- τάση : 230V 50Hz
- βαθμός στεγανότητας : IPx2
- εγγύηση : 3 χρόνια

κωδικός	περιγραφή	ροή αέρα (m³/h)	θόρυβος dB(A)	περιστροφή κινητήρα (rpm)	ισχύς (W)	συσκ.	τιμή €
01 - 102	Φ.210	400	54	1400	40	1	54,10
01 - 103	Φ.250	1000	56	1400	86	1	65,20
01 - 104	Φ.315	1350	60	1400	110	1	76,00
01 - 105	Φ.350	1750	66	1400	110	1	111,00

## Σειρά ARD

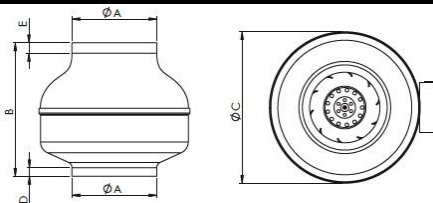

[mm]	Ø 100	Ø 125	Ø 150	Ø 160	Ø 200	Ø 250	Ø 315
A	98	124	148	158	198	248	315
B	192	189	185	185	240	245	280
C	243	243	270	270	344	344	401
D	18	19	20	24	20	22	23
E	22	18	27	35	25	25	34



- τοποθέτηση : σε αεραγωγό
- υλικό κατασκευής : ατσάλι
- Χρώμα : χρώμιο
- θερμοκρασία λειτουργίας : + 40°C
- τάση : 230V 50Hz
- βαθμός στεγανότητας : IPx4
- εγγύηση : 3 χρόνια

κωδικός	περιγραφή	ροή αέρα (m³/h)	θόρυβος dB(A)	περιστροφή κινητήρα (rpm)	ισχύς (W)	συσκ.	τιμή €
01 - 133	Φ.100	290	60	2400	62	1	149,00
01 - 134	Φ.125	405	62	2400	66	1	159,00
01 - 135	Φ.150	720	62	2400	95	1	178,00
01 - 136	Φ.160	755	62	2430	125	1	184,00
01 - 137	Φ.200	1000	70	2430	138	1	272,00
01 - 138	Φ.250	1105	72	2660	164	1	299,00
01 - 139	Φ.315	1875	74	2660	225	1	307,00



## Σειρά aRoof - Στέγης

- μονοφασικός κινητήρας
- τοποθέτηση : **σε στέγη**
- υλικό κατασκευής : ασάλι
- Χρώμα : μαύρο
- θερμοκρασία λειτουργίας : -20°C + 60°C
- τάση : 220 - 230V 50Hz
- βαθμός στεγανότητας : IPx4
- εγγύηση : 2 χρόνια



[mm]	aRoof Ø150	aRoof Ø160	aRoof Ø200
A	305	305	410
B	300	300	345
C	40	40	10
D	150	160	200
E	215	215	265
F	270	270	320

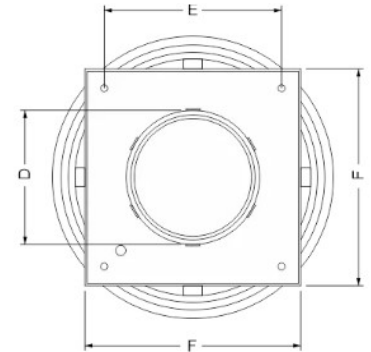
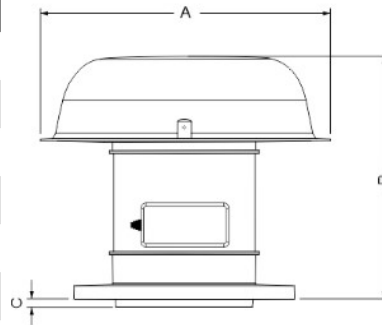

κωδικός	περιγραφή	ροή αέρα (m³/h)	θόρυβος dB(A)	περιστροφή κινητήρα (rpm)	βάρος (Kg)	ισχύς (W)	συσκ.	τιμή €
01-146	Ø150	420	63	2.250	3.1	55	1	226,00
01-145	Ø160	420	63	2.250	3.2	55	1	237,00
01-147	Ø200	845	68	2.300	5.2	105	1	275,00

## Ρυθμιστές ταχύτητας στροφών εξαερισμού IP 54

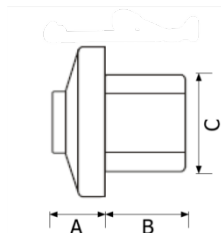
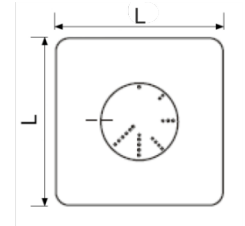
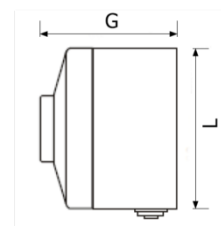
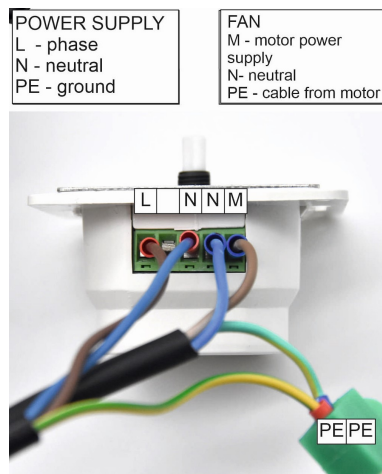
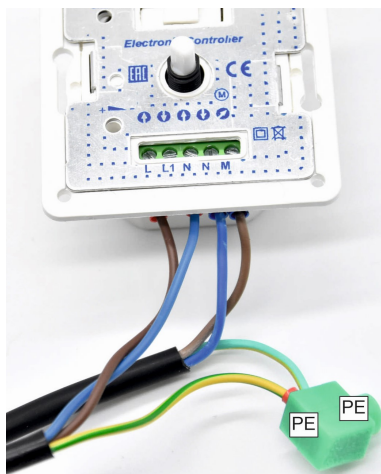

A	B	C	G	L
23	32	52	60	82

κωδικός	περιγραφή	ένταση (A)	voltage	ασφάλεια	τιμή €
01 - 290	ARO 100	0.1 - 1 A	230 V / 50 Hz	F 1.25 A -H	48,00
01 - 291	ARO 400	0.4 - 4 A	230 V / 50 Hz	F 5.0 A - H	143,00



## Τετράγωνες περσίδες με πλέγμα

κωδικός	περιγραφή	διαστάσεις (mm)					συσκ.	τιμή €
		A	B	A1	B1	C		
02-313	100 X 100 ΛΕΥΚΗ	102	102	65	65	7	5	1,90
02-314	100 X 100 ΓΚΡΙ	102	102	65	65	7	5	1,90
02-316	150 X 150 ΛΕΥΚΗ	152	152	136	136	7	5	2,00
02-317	150 X 150 ΓΚΡΙ	152	152	136	136	7	5	2,00
02-319	200 X 200 ΛΕΥΚΗ	202	202	165	165	7	5	2,90
02-320	200 X 200 ΓΚΡΙ	202	202	165	165	7	5	2,90
02-322	250 X 250 ΛΕΥΚΗ	252	252	236	236	7	5	3,80
02-323	250 X 250 ΓΚΡΙ	252	252	236	236	7	5	3,80

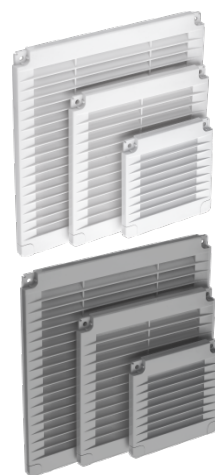
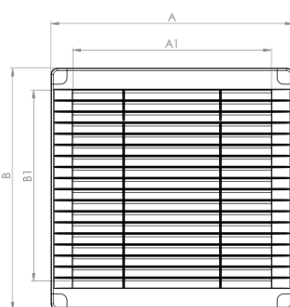

## Στρόγγυλες περσίδες με πλέγμα

κωδικός	περιγραφή	διαστάσεις (mm)			συσκ.	τιμή €
		A	B	C		
02-215	Ø80 ΛΕΥΚΟ	89	26	28	5	1,50
02-219	Ø80 ΓΚΡΙ	89	26	28	5	1,50
02-146	Ø100 ΛΕΥΚΟ	99	26	28	5	1,50
02-148	Ø100 ΓΚΡΙ	99	26	28	5	1,50
02-149	Ø120 ΛΕΥΚΟ	119	26	28	5	1,70
02-151	Ø120 ΓΚΡΙ	119	26	28	5	1,70
02-152	Ø150 ΛΕΥΚΟ	149	26	28	5	1,90
02-154	Ø150 ΓΚΡΙ	149	26	28	5	1,90

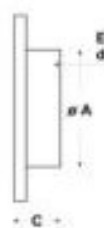
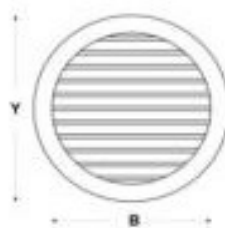

## Περσίδες βαρύτητας - πλαστικές -

κωδικός	περιγραφή	διαστάσεις (mm)	συσκ.	τιμή €
02-307	Ø100 Λευκή	170 x 170	1	3,70
02-308	Ø100 Γκρι	170 x 170	1	3,70
02-304	Ø120 Λευκή	170 x 170	1	3,90
02-305	Ø120 Γκρι	170 x 170	1	3,90
02-301	Ø150 Λευκή	170 x 170	1	3,90
02-302	Ø150 Γκρι	170 x 170	1	3,90



## Ορθογώνιες πλαστικές περσίδες για σωλήνα Ø80 έως Ø150

κωδικός	περιγραφή	διαστάσεις (mm)	συσκ.	τιμή €
02-371	Λευκή	170 x 170	1	6,50
02-371GR	Γραφίτης	170 x 170	1	6,50

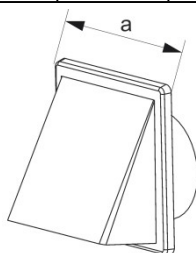
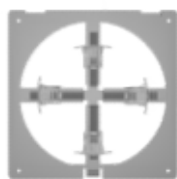

# Πλαστικές Περσίδες – Πόρτες *Plastic Griles - Doors*

## Πλαστικές θυρίδες εξαερισμού

κωδικός	περιγραφή	διαστάσεις (mm)					συσκ.	τιμή €
		X	Y	A	B	C		
02 - 801	150 X 150 ΛΕΥΚΟ	167	167	120	120	24	1	4,80
02 - 801A	150 X 150 ΓΡΑΦΙΤΗΣ	165	165	135	135	24	1	4,80
02 - 802	150 X 200 ΛΕΥΚΟ	167	217	170	120	24	1	5,20
02 - 802A	150 X 200 ΓΡΑΦΙΤΗΣ	165	215	185	135	24	1	5,30
02 - 803	200 X 200 ΛΕΥΚΟ	217	217	170	170	24	1	5,80
02 - 803A	200 X 200 ΓΡΑΦΙΤΗΣ	215	215	185	185	24	1	5,90
02 - 804	200 X 250 ΛΕΥΚΟ	217	267	220	170	24	1	6,20
02 - 804A	200 X 250 ΓΡΑΦΙΤΗΣ	215	265	235	185	24	1	6,40
02 - 806	200 X 300 ΛΕΥΚΟ	217	317	270	170	24	1	6,40
02 - 806A	200 X 300 ΓΡΑΦΙΤΗΣ	215	315	285	185	24	1	7,00
02 - 816	250 X 250 ΛΕΥΚΟ	265	265	235	235	24	1	6,40
02 - 816A	250 X 250 ΓΡΑΦΙΤΗΣ	265	265	235	235	24	1	7,20
02 - 807	250 X 300 ΛΕΥΚΟ	265	315	285	245	24	1	7,00
02 - 807A	250 X 300 ΓΡΑΦΙΤΗΣ	265	315	285	245	24	1	8,00
02 - 808	300 X 300 ΛΕΥΚΟ	317	317	265	265	24	1	7,80
02 - 808A	300 X 300 ΓΡΑΦΙΤΗΣ	315	315	285	285	24	1	8,80
02 - 809	300 X 400 ΛΕΥΚΟ	317	417	363	268	24	1	9,40
02 - 809A	300 X 400 ΓΡΑΦΙΤΗΣ	315	415	385	285	24	1	10,70
02 - 811	400 X 400 ΛΕΥΚΟ	415	415	385	385	24	1	18,80
02 - 811A	400 X 400 ΓΡΑΦΙΤΗΣ	415	415	385	385	24	1	21,00
02 - 812	300 X 500 ΛΕΥΚΟ	315	515	285	485	24	1	17,50
02 - 812A	300 X 500 ΓΡΑΦΙΤΗΣ	315	515	285	485	24	1	18,00



## Αεροβαλβίδες λευκές

κωδικός	περιγραφή	διαστάσεις (mm)				συσκ.	τιμή €
		ØA	B	C	D		
02-059	Ø100	93	140	21	40	1	3,20
02-060	Ø125	118	159	23	40	1	3,50
007-0200	Ø150	148	193	21	88	1	8,00

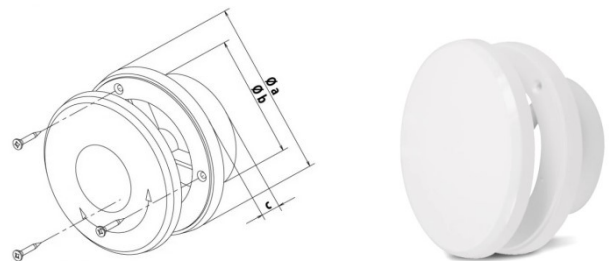

## Ρυθμιζόμενη περσίδα για εξαεριστήρες Ø80 – Ø150

κωδικός	διαστάσεις (mm)				συσκ.	τιμή €
	ØD	A	B	C		
02 - 325	80-150	183	195	10,5	5	2,10

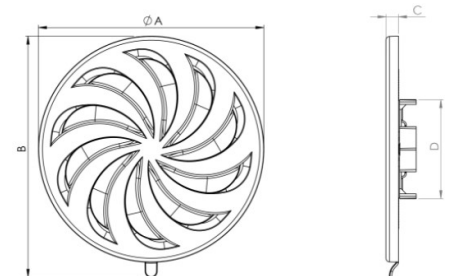

## Αντάπτορας από Φ.75 σε Φ.100/120/150

κωδικός	περιγραφή	συσκ.	τιμή €
02-497	D/REW	1	3,85

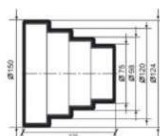

## Μεταλλικές Περσίδες

## Metal Shutters

κωδικός	περιγραφή	διαστάσεις (mm)					συσκ.	τιμή €
		ØA	A	B	C1	C2		
007-7615	Ø200	215	200	28	290	290	1	31,00
007-7616	Ø250	265	350	28	240	240	1	36,00
007-7617	Ø300	318	400	28	290	290	1	44,00
007-7618	Ø350	372	450	28	340	340	1	50,00
007-7619	Ø400	422	522	28	365	400	1	64,00
007-7620	Ø450	470	571	28	400	450	1	76,00
007-7621	Ø500	520	581	28	440	500	1	85,00

Περσίδες βαρύτητας αλουμινίου

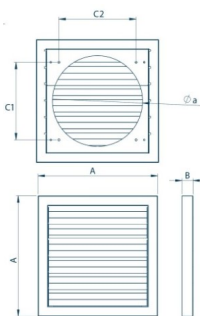

κωδικός	περιγραφή	συσκ.	τιμή €
02-717	140 x 140 Λευκή	1	2,90
02-717GR	140 x 140 Γραφίτης	1	2,90
02-718	140 x 140 Ασήμι	1	4,70
02-719	140 x 210 Λευκή	1	3,60
02-719GR	140 x 210 Γραφίτης	1	3,60
02-720	140 x 210 Ασήμι	1	6,20

Ανοξείδωτες περσίδες με πλέγμα



κωδικός	περιγραφή	διαστάσεις (mm)			συσκ.	τιμή €
		ØD	H	G		
02-780	Ø100 Αλουμινίου	100	20	2,5	1	4,60
02-781	Ø125 Αλουμινίου	125	20	2,5	1	5,55
02-782	Ø150 Αλουμινίου	150	18	3,2	1	7,60
02-784	Ø200 Αλουμινίου	200	20	3,4	1	8,30
02-630	Ø100 Μαύρη	100	20	2,5	1	13,00
02-631	Ø125 Μαύρη	125	20	2,5	1	14,70
02-632	Ø150 Μαύρη	150	18	3,2	1	20,10
02-634	Ø200 Μαύρη	200	20	3,4	1	28,90

Στρογγυλες ανοξείδωτες περσίδες με πλέγμα

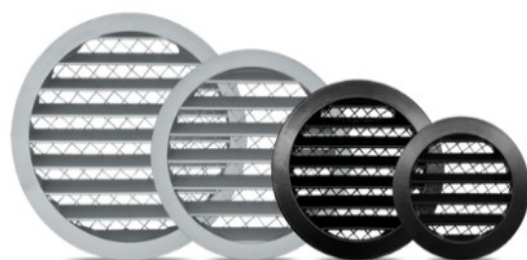
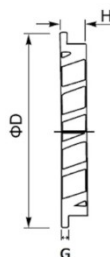

κωδικός	περιγραφή	διαστάσεις (mm)				συσκ.	τιμή €
		ØA	ØB	C	D		
02-051	Ø100 Λευκή	140	75	62	97.5	1	5,20
02-051CZ	Ø100 Μαύρη	140	75	62	97.5	1	15,50
02-052	Ø125 Λευκή	168	100	80	122.5	1	6,70
02-052CZ	Ø125 Μαύρη	168	100	80	122.5	1	17,80
02-0531	Ø150 Λευκή	205	120	80	147.5	1	9,40

Μεταλλικές αεροβαλβίδες

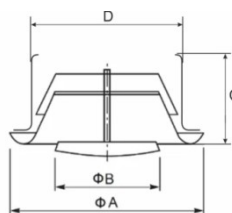

Στρογγυλες ανοξείδωτες περσίδες με κάλυμμα & πλέγμα

κωδικός	περιγραφή	συσκ.	τιμή €
02-770	Ø100	1	18,20
02-771	Ø125	1	24,00
02-772	Ø150	1	28,40



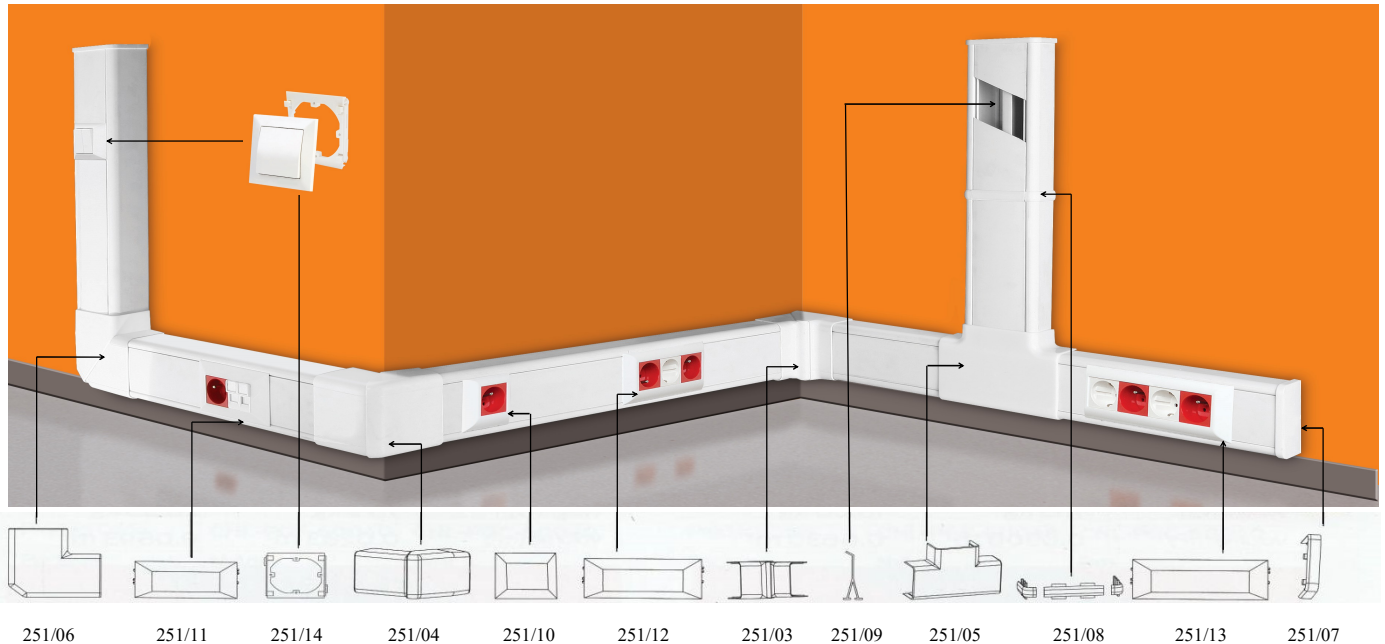

251/06 251/11 251/14 251/04 251/10 251/12 251/03 251/09 251/05 251/08 251/13 251/07

Κωδικός Code	Περιγραφή Description	Συσκευασία Package	Τιμή Price
200/50	Κανάλι 100 X 50 μήκους 2m Cable trunk 100 X 50 of 2m	16 m	8,00

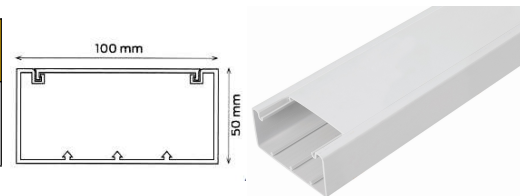

Κωδικός Code	Περιγραφή Description	Συσκευασία Package	Τιμή Price
251/09	Διαχωριστικό καλωδίων 2 μέτ. Divider 2m length	10	2,00
251/03	Ρυθμιζόμενη <b>εσωτερική</b> γωνία Adjustable internal corner	12	3,30
251/04	Ρυθμιζόμενη <b>εξωτερική</b> γωνία Adjustable external corner	10	3,30
251/06	Επίπεδη γωνία 90 <sup>0</sup> Corner piece 90 <sup>0</sup>	12	3,30
251/05	Τάφ (T) διακλάδωσης T Branch	12	3,30
251/07	Τάπα (κάλυμμα) τέρματος End cover	24	1,00
251/08	Συνδετικό κάλυμμα 2 καναλιών Junction Piece	24	1,00
251/15	Στήριγμα συγκράτησης καλύμματος Cover holding	12	1,60
251/14	Πλαίσιο στήριξης διακόπτη 80x80 Socket montage set 80x80	24	1,70
251/10	<b>Μονό</b> πλαίσιο στήριξης διακόπτη με κάλυμμα 45x45 Cover set for 45x45 (2 module)	12	2,00
251/11	<b>Διπλό</b> πλαίσιο στήριξης διακόπτη με κάλυμμα 45x45 Cover set for 45x45 (4 module)	12	2,20
251/12	<b>Τριπλό</b> πλαίσιο στήριξης διακόπτη με κάλυμμα 45x45 Cover set for 45x45 (6 module)	12	2,78
251/13	<b>Τετραπλό</b> πλαίσιο στήριξης διακόπτη με κάλυμμα 45x45 Cover set for 45x45 (8 module)	12	3,00

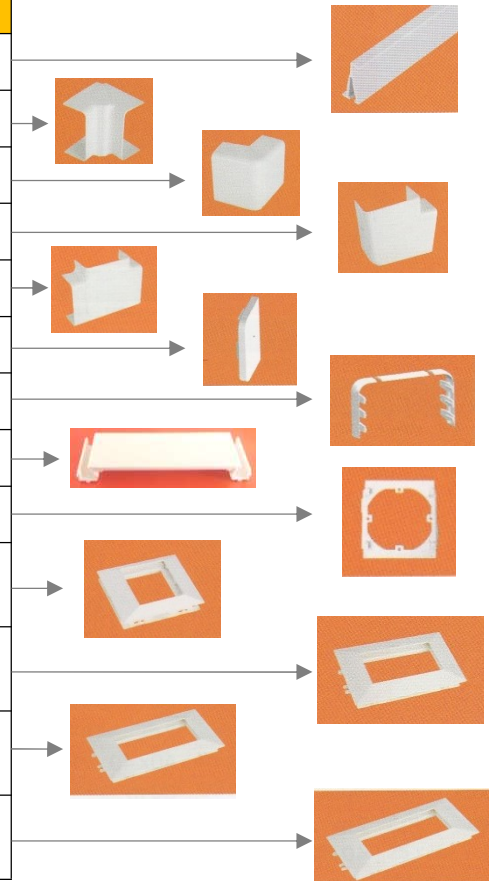

ΚΑΝΑΛΙΑ ΔΙΑΝΟΜΗΣ CABLE TRUNKS			
Κωδικός code	Διαστάσεις / dimensions W (A) X H (B) mm	Συσκευασία package	Τιμή price
200/27	25 X 16	140 μ.	0,70
200/34	25 X 25	90 μ.	1,04
200/26	40 X 25	80 μ.	1,24
200/32	40 X 40	72 μ.	1,90
200/31	60 X 40	48 μ.	2,34
200/30	60 X 60	32 μ.	3,00
200/13	80 X 40	36 μ.	3,10
200/14	80 X 60	24 μ.	3,96
200/15	100 X 40	28 μ.	4,12
200/28	100 X 60	18 μ.	5,10



16x16



80x40

Κανάλια Δαπέδου

Floor Cable Trunks

ΚΑΝΑΛΙΑ ΔΑΠΕΔΟΥ ΑΥΤΟΚΟΛΛΗΤΑ ADHENSIVE FLOOR TRUNKS			
Κωδικός code	Διαστάσεις / dimensions W (A) X H (B) mm	Συσκευασία package	Τιμή price
200/75	50 X 12 ΓΚΡΙ / GREY	50 μ.	3,40
200/85	70 X 18 ΓΚΡΙ / GREY	24 μ.	5,40

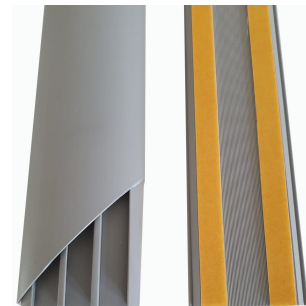

Διάτρητα Κανάλια

Slotted Cable Trunks

ΔΙΑΤΡΗΤΑ ΚΑΝΑΛΙΑ ΓΙΑ ΕΡΜΑΡΙΑ SLOTTED CABLE TRUNKS			
Κωδικός code	Διαστάσεις / dimensions W (A) X H (B) mm	Συσκευασία package	Τιμή price
200/61	25 X 25	90 μ.	1,72
200/62	25 X 40	80 μ.	2,16
200/63	25 X 80	54 μ.	3,70
200/64	40 X 40	72 μ.	2,52
200/65	40 X 60	48 μ.	3,32
200/66	40 X 80	36 μ.	3,90
200/67	60 X 40	48 μ.	3,32
200/68	60 X 60	32 μ.	3,98
200/69	80 X 40	36 μ.	3,94

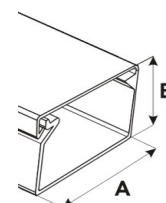
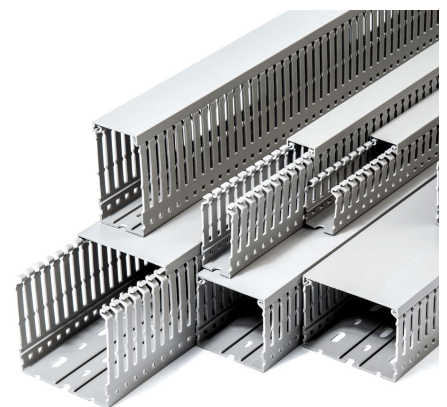

<b>ΧΡΩΜΑ : ΛΕΥΚΟ</b> <i>COLOR : WHITE</i>			
Κωδικός <i>code</i>	Διαστάσεις / dimensions W (A) X H (B) mm	Συσκευασία <i>package</i>	Τιμή <i>price</i>
200/16	12 X 12	180 μ.	0,50
200/17	15 X 10	176 μ.	0,53
200/18	16 X 16	224 μ.	0,63
200/07	20 X 10	132 μ.	0,68
200/19	25 X 16	140 μ.	0,88
200/35	25 X 25	90 μ.	1,21
200/36	40 X 25	80 μ.	1,60

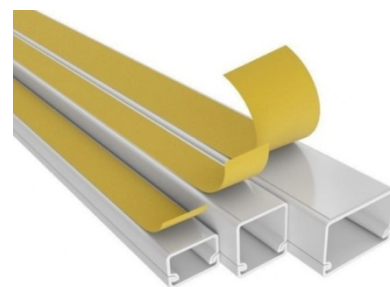

<b>ΧΡΩΜΑ : ΑΣΗΜΙ</b> <i>COLOR : SILVER</i>			
Κωδικός <i>code</i>	Διαστάσεις / dimensions W (A) X H (B) mm	Συσκευασία <i>package</i>	Τιμή <i>price</i>
200/70	12 X 12	60 μ.	1,00
200/71	16 X 16	40 μ.	1,30
200/72	20 X 10	48 μ.	1,30
200/73	25 X 16	60 μ.	1,52
200/74	25 X 25	40 μ.	2,00



<b>ΧΡΩΜΑ : ΟΞΙΑ</b> <i>COLOR : BEECH</i>			
Κωδικός <i>code</i>	Διαστάσεις / dimensions W (A) X H (B) mm	Συσκευασία <i>package</i>	Τιμή <i>price</i>
200/80	12 X 12	60 μ.	1,00
200/81	16 X 16	40 μ.	1,30
200/82	20 X 10	48 μ.	1,30
200/83	25 X 16	60 μ.	1,52
200/84	25 X 25	40 μ.	2,00

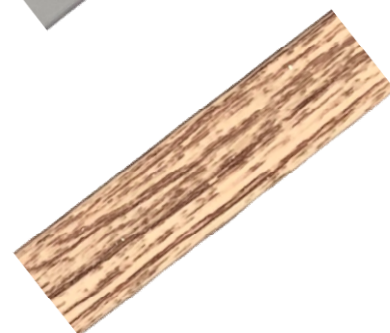

<b>ΧΡΩΜΑ : ΚΑΡΥΔΙΑ</b> <i>COLOR : WENGE</i>			
Κωδικός <i>code</i>	Διαστάσεις / dimensions W (A) X H (B) mm	Συσκευασία <i>package</i>	Τιμή <i>price</i>
200/90	12 X 12	60 μ.	1,00
200/91	16 X 16	40 μ.	1,30
200/92	20 X 10	48 μ.	1,30
200/93	25 X 16	60 μ.	1,52
200/94	25 X 25	40 μ.	2,00



<b>ΧΡΩΜΑ : ΜΑΥΡΟ</b> <i>COLOR : BLACK</i>			
Κωδικός <i>code</i>	Διαστάσεις / dimensions W (A) X H (B) mm	Συσκευασία <i>package</i>	Τιμή <i>price</i>
200/55	12 X 12	72 μ.	1,00
200/56	16 X 16	40 μ.	1,30
200/57	20 X 10	48 μ.	1,30
200/58	25 X 16	60 μ.	1,52
200/59	25 X 25	40 μ.	2,00



# Βιομηχανικά Φις Προεκτάσεως Industrial Plugs

SEZ



Κωδικός	Βαθμός IP	Πόλοι έντασης (A)	Τάση (V)	Συσκ. pack	Τιμή price
ISN1632	44	3 X 16	230	10	5,90
ISN1643	44	4 X 16	400	10	6,00
ISN1653	44	5 X 16	400	10	6,20
ISN3232	44	3 X 32	230	10	7,60
ISN3243	44	4 X 32	400	10	7,86
ISN3253	44	5 X 32	400	10	8,90
ISGN6343	67	4 X 63	400	2	38,00
ISGN6353	67	5 X 63	400	2	41,40
ISGN12532	67	3 X 125	230	2	96,60
ISGN12543	67	4 X 125	400	2	97,00
ISGN12553	67	5 X 125	400	2	105,20

# Βιομηχανικά Φις Προεκτάσεως *Industrial Plugs*



Κωδικός	Βαθμός IP	Πόλοι έντασης (A)	Τάση (V)	Συσκ. pack	Τιμή price
IVN1632	44	3 X 16	230	10	4,00
IVN1643	44	4 X 16	400	10	4,46
IVN1653	44	5 X 16	400	10	4,68
<b>IVNO1653</b> <b>Αναστροφής φάσεων</b>	<b>44</b>	<b>5 X 16</b>	<b>400</b>	<b>10</b>	<b>11,60</b>
IVN3232	44	3 X 32	230	10	6,00
IVN3243	44	4 X 32	400	10	5,87
IVN3253	44	5 X 32	400	10	6,66
<b>IVNO3253</b> <b>Αναστροφής φάσεων</b>	<b>44</b>	<b>5 X 32</b>	<b>400</b>	<b>10</b>	<b>12,60</b>
IVGN6343	67	4 X 63	400	2	35,60
IVGN6353	67	5 X 63	400	2	39,60
IVGN12532	67	3 X 125	230	2	85,00
IVGN12543	67	4 X 125	400	2	86,00
IVGN12553	67	5 X 125	400	2	94,50

# Βιομηχανικά Φις Τοίχου *Wall Sockets*

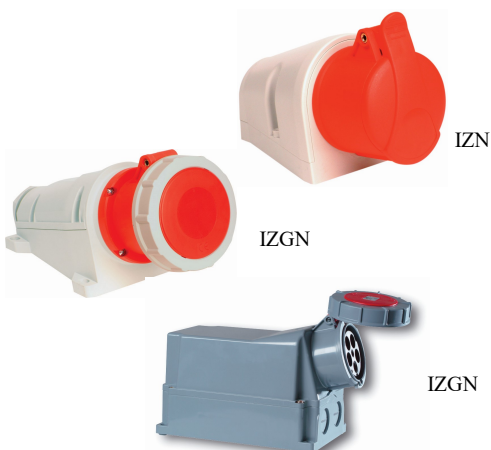

Κωδικός	Βαθμός IP	Πόλοι έντασης (A)	Τάση (V)	Συσκ. pack	Τιμή price
IZN1632	44	3 X 16	230	10	6,60
IZN1643	44	4 X 16	400	10	7,20
IZN1653	44	5 X 16	400	10	7,60
IZN3232	44	3 X 32	230	10	10,80
IZN3243	44	4 X 32	400	10	9,30
IZN3253	44	5 X 32	400	10	9,80
IZGN6343	67	4 X 63	400	2	48,00
IZGN6353	67	5 X 63	400	2	50,50
IZGN12532	67	3 X 125	230	1	105,20
IZGN12543	67	4 X 125	400	1	111,50
IZGN12553	67	5 X 125	400	1	116,00



Κωδικός	Βαθμός IP	Πόλοι έντασης (A)	Τάση (V)	Συσκ. pack	Τιμή price
IZVZ1643	44	4 X 16	400	4	21,80
IZVZ1653	44	5 X 16	400	4	25,50
IZVZ3243	44	4 X 32	400	4	25,80
IZVZ3253	44	5 X 32	400	4	32,60

# Βιομηχανικά Φις Τοίχου

# Wall Plugs



Κωδικός	Βαθμός IP	Πόλοι έντασης (A)	Τάση (V)	Συσκ. pack	Τιμή price
IPN1632	44	3 X 16	230	10	8,50
IPN1643	44	4 X 16	400	10	10,00
IPN1653	44	5 X 16	400	10	11,00
<b>IPNO1653</b> <b>Αναστροφή φάσεων</b>	<b>44</b>	<b>5 X 16</b>	<b>400</b>	<b>10</b>	<b>13,00</b>
IPN3232	44	3 X 32	230	10	11,80
IPN3243	44	4 X 32	400	10	10,80
IPN3253	44	5 X 32	400	10	11,80
<b>IPNO3253</b> <b>Αναστροφή φάσεων</b>	<b>44</b>	<b>5 X 32</b>	<b>400</b>	<b>10</b>	<b>14,60</b>
IPG6343	67	4 X 63	400	2	43,50
IPGN6353	67	5 X 63	400	2	44,00
IPGN12532	67	3 X 125	230	1	98,70
IPGN12543	67	4 X 125	400	1	103,00
IPGN12553	67	5 X 125	400	1	107,36

# Βιομηχανικά Φις Πίνακος

# Panel Sockets



Κωδικός	Βαθμός IP	Πόλοι έντασης (A)	Τάση (V)	Συσκ. pack	Τιμή price
IEN1632	44	3 X 16	230	10	6,00
IEN1643	44	4 X 16	400	10	5,50
IEN1653	44	5 X 16	400	10	6,20
IEN3232	44	3 X 32	230	10	7,50
IEN3243	44	4 X 32	400	10	6,60
IEN3253	44	5 X 32	400	10	8,50
IEG6343	67	4 X 63	400	2	31,00
IEGN6353	67	5 X 63	400	2	31,00
IEGN12532	67	3 X 125	230	2	81,60
IEGN12543	67	4 X 125	400	2	88,00
IEGN12553	67	5 X 125	400	2	94,50

# Φις Σούκο Πίνακος

# Panel Sockets



Κωδικός	Βαθμός IP	Πόλοι έντασης (A)	Τάση (V)	Συσκ. pack	Τιμή price
VZ16S	54	16	230	10	4,30
VZG16S	67	16	230	10	7,40



Κωδικός	Βαθμός IP	Πόλοι έντασης (A)	Τάση (V)	Συσκ. pack	Τιμή price
IRRN1632	44	3 X 16	230	10	6,38
IRRN1643	44	4 X 16	400	10	6,57
IRRN1653	44	5 X 16	400	10	7,00
IR3232	67	3 X 32	230	10	8,22
IRRN3243	44	4 X 32	400	10	7,70
IRRN3253	44	5 X 32	400	10	8,75
IRG6343	67	4 X 63	400	2	38,50
IRG6353	67	5 X 63	400	2	45,40
IRGN12532	67	3 X 125	230	2	77,30
IRGN12543	67	4 X 125	400	2	81,60
IRGN12553	67	5 X 125	400	2	85,90

## ΑΠΟ 5 ΠΟΛΟΥΣ ΣΕ 4 ΠΟΛΟΥΣ - FROM 5P TO 4P



Κωδικός	Βαθμός IP	Πόλοι έντασης (A)	Τάση (V)	Συσκ. pack	Τιμή price
A1653/43-0	44	5 X 16	400	2	22,40
A3253/43-0	44	5 X 32	400	2	27,00

## ΑΠΟ 16Α ΣΕ 32Α - FROM 16A TO 32A



Κωδικός	Βαθμός IP	Πόλοι έντασης (A)	Τάση (V)	Συσκ. pack	Τιμή price
A16-32/4	44	4 X 16	400	2	24,80
A16-32/5	44	5 X 16	400	2	27,80

## ΑΠΟ ΤΡΙΦΑΣΙΚΟ ΣΕ ΣΟΥΚΟ - FROM INDUSTRIAL TO SCHUKO



Κωδικός code	Περιγραφή description	Συσκ. pack	Τιμή price
SA-1S	Από ρευματολήπτη 3X16A 230V~ σε σούκο 16A 230V~	4	16,70
SA-2S	Από ρευματολήπτη 5X16A 230V~ σε σούκο 16A 230V~	3	17,60
SA-3	Από ρευματολήπτη σούκο 16A 230V~ σε ρευματοδότη 3X16A 230V~	4	18,60

## ΣΤΑΥΡΟΙ ΔΙΑΝΟΜΗΣ - DISTRIBUTION CROSSES



Κωδικός code	Περιγραφή description	Συσκ. pack	Τιμή price
ROP 1653	1 Αρσενικός ρευματολήπτης 5X16 3 Θηλυκοί ρευματοδότες 5X16	1	75,00
ROP 3253	1 Αρσενικός ρευματολήπτης 5X32 3 Θηλυκοί ρευματοδότες 5X32	1	93,00
ROP 1653 VZS	1 Αρσενικός ρευματολήπτης 5X16 2 Θηλυκοί ρευματοδότες 5X16 1 Θηλυκό σούκο	1	75,80
ROP 1653 2xVZS	1 Αρσενικός ρευματολήπτης 5X16 1 Θηλυκός ρευματοδότης 5X16 2 Θηλυκά σούκο	1	65,00

Κωδικός	Περιγραφή	Συσκ.	Τιμή €
ROS 5/x-16/S	4 Πρίζες σούκο 16A (230V)	1	69,80

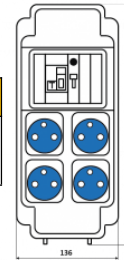

Κωδικός	Περιγραφή	Συσκ.	Τιμή €
ROS 5/x-12/S	1 Πρίζα 5x16A (400V) 2 Πρίζες σούκο 16A (230V)	1	71,30

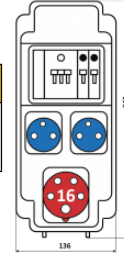

Κωδικός	Περιγραφή	Συσκ.	Τιμή €
ROS 5/x-10/S	1 Πρίζα 5x32A (400V) 2 Πρίζες σούκο 16A (230V)	1	71,30

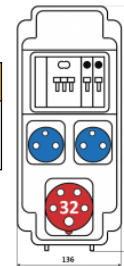

Κωδικός	Περιγραφή	Συσκ.	Τιμή €
ROS 5/x-17/S	2 Πρίζες 5x16A (400V) 2 Πρίζες σούκο 16A (230V)	1	74,00

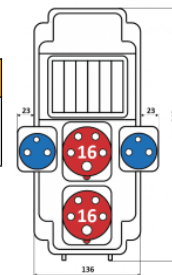

Κωδικός	Περιγραφή	Συσκ.	Τιμή €
ROS 5/x-15/S	1 Πρίζα 5x16A (400V) 1 Πρίζα 5x32A (400V) 2 Πρίζες σούκο 16A (230V)	1	76,00

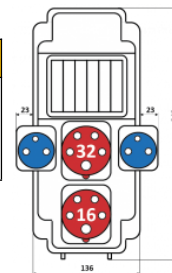

Κωδικός	Περιγραφή	Συσκ.	Τιμή €
ROS 5/x-18/S	2 Πρίζες 5x32A (400V) 2 Πρίζες σούκο 16A (230V)	1	83,50

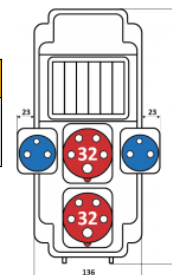

Δεν περιλαμβάνεται υλικό ράγας

Κωδικός	Περιγραφή	Συσκ.	Τιμή €
ROS 11/x-25/S	7 Πρίζες σούκο 16A (230V)	1	90,50

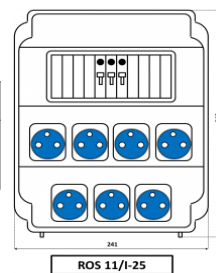

Κωδικός	Περιγραφή	Συσκ.	Τιμή €
ROS 11/x-23/S	2 Πρίζες 5x16A (400V) 4 Πρίζες σούκο 16A (230V)	1	104,00

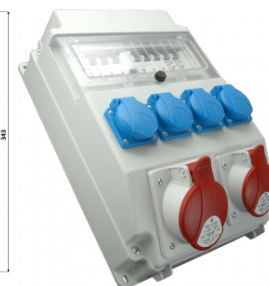
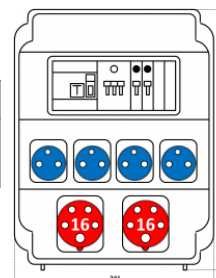

Κωδικός	Περιγραφή	Συσκ.	Τιμή €
ROS 11/x-22/S	2 Πρίζες 5x32A (400V) 4 Πρίζες σούκο 16A (230V)	1	109,00

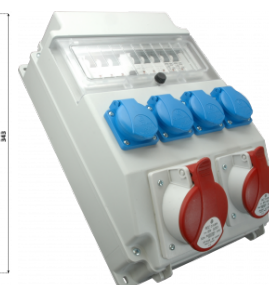
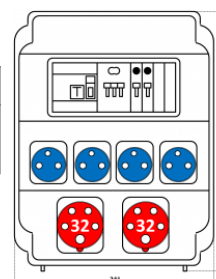

Κωδικός	Περιγραφή	Συσκ.	Τιμή €
ROS 11/x-21/S	1 Πρίζα 5x32A (400V) 1 Πρίζα 5x16A (400V) 4 Πρίζες σούκο 16A (230V)	1	108,40

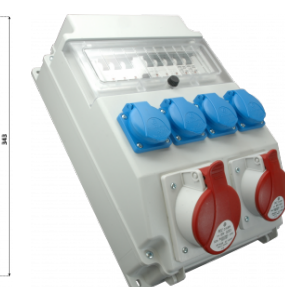
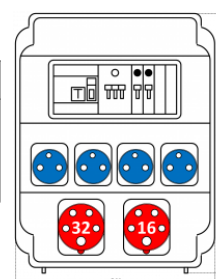

Κωδικός	Περιγραφή	Συσκ.	Τιμή €
ROS 11/x-14/S	1 Πρίζα 5x32A (400V) 2 Πρίζες 5x16A (400V) 2 Πρίζες σούκο 16A (230V)	1	109,00

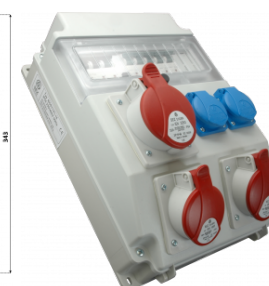
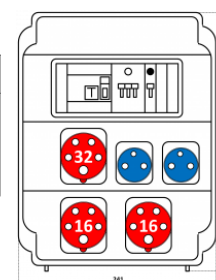

Κωδικός	Περιγραφή	Συσκ.	Τιμή €
ROS 11/x-11/S	2 Πρίζες 5x32A (400V) 1 Πρίζα 5x16A (400V) 2 Πρίζες σούκο 16A (230V)	1	109,80

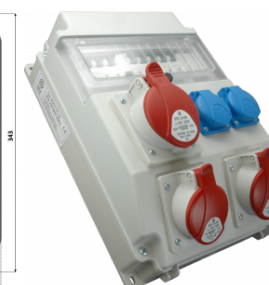
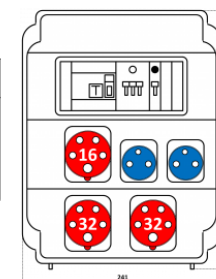









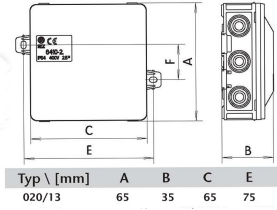

**Δεν περιλαμβάνεται  
υλικό ράγας**

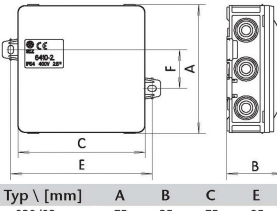
ΚΟΥΤΙ ΓΙΑ ΚΑΜΕΡΕΣ IP54 BOX FOR VIDEO SURVEILLANCE IP54		Κωδικός code	Διαστάσεις dimensions	Συσκ. Pack.	Τιμή € Price
  <b>Λευκό</b> <i>White.</i>		020/25	100x100x55	20	4,20

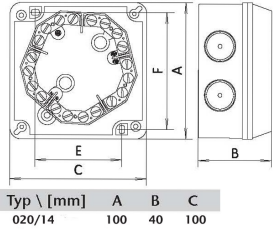
ΣΕΙΡΑ ECO IP54 ECO SERIES IP54		Κωδικός code	Διαστάσεις dimensions	Συσκ. Pack.	Τιμή € Price
  		020/23	80 x 80 x 45	35	1,40
		020/22	100 x 100 x 55	20	2,20

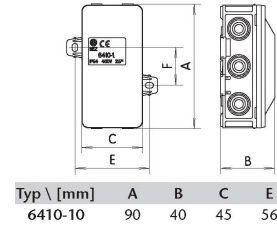
ΣΕΙΡΑ CROSS CROSS SERIES		Κωδικός code	Διαστάσεις dimensions	Συσκ. Pack.	Τιμή € Price									
  <table border="1"> <tr> <td>Typ \ [mm]</td> <td>A</td> <td>B</td> <td>ød<sub>1</sub></td> <td>E</td> </tr> <tr> <td>6455-1xP</td> <td>122</td> <td>44,6</td> <td>4,2</td> <td>105</td> </tr> </table>	Typ \ [mm]	A	B	ød <sub>1</sub>	E	6455-1xP	122	44,6	4,2	105	6455	Φ.100 X 44	50	2,60
	Typ \ [mm]	A	B	ød <sub>1</sub>	E									
6455-1xP	122	44,6	4,2	105										
  <table border="1"> <tr> <td>Typ \ [mm]</td> <td>A</td> <td>B</td> <td>ød<sub>1</sub></td> <td>E</td> </tr> <tr> <td>6455</td> <td>144</td> <td>67</td> <td>4,2</td> <td>132</td> </tr> </table>	Typ \ [mm]	A	B	ød <sub>1</sub>	E	6455	144	67	4,2	132	6455-20	Φ.125 X 67	20	6,00
	Typ \ [mm]	A	B	ød <sub>1</sub>	E									
6455	144	67	4,2	132										
  <table border="1"> <tr> <td>Typ \ [mm]</td> <td>A</td> <td>B</td> <td>ød<sub>1</sub></td> <td>E</td> </tr> <tr> <td>020/07-A</td> <td>100</td> <td>30</td> <td>4,2</td> <td>7,7</td> </tr> </table>	Typ \ [mm]	A	B	ød <sub>1</sub>	E	020/07-A	100	30	4,2	7,7	B (+) 020/07 IP 54	Φ.69 X 30 4 τάπες	50	0,80
	Typ \ [mm]	A	B	ød <sub>1</sub>	E									
020/07-A	100	30	4,2	7,7										
	B (T) 020/07A IP 54	Φ.69 X 30 3 τάπες	50	0,75										

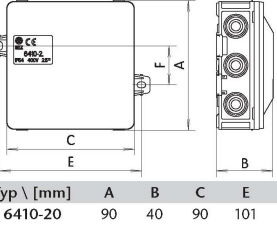
**ΣΕΙΡΑ SOFT ΜΕ ΕΞΩΤΕΡΙΚΑ ΣΤΗΡΙΓΜΑΤΑ IP54**  
**SOFT SERIES WITH EXTERNAL HINGES IP54**

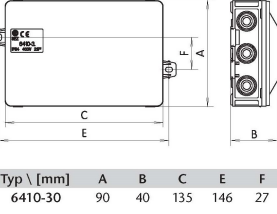
	Κωδικός code	Διαστάσεις dimensions	Συσκ. Pack.	Τιμή price
  <p>Typ \ [mm] 020/13    A    B    C    E             65    35    65    75</p>	020/13 <b>IP 54</b>	65 X 65 X 35	45	0,72
  <p>Typ \ [mm] 020/03    A    B    C    E             75    35    75    95</p>	020/03 <b>IP 54</b>	75 X 75 X 35	45	0,92
  <p>Typ \ [mm] 020/14    A    B    C             100    40    100</p>	020/14 <b>IP 54</b>	100 X 100 X 40	30	1,60
  <p>Typ \ [mm] 6410-10    A    B    C    E             90    40    45    56</p>	6410 – 10 <b>IP 54</b>	90 X 45 X 40	90	1,08
  <p>Typ \ [mm] 6410-20    A    B    C    E             90    40    90    101</p>	6410 – 20 <b>IP 54</b>	90 X 90 X 40	45	1,24
  <p>Typ \ [mm] 6410-30    A    B    C    E    F             90    40    135    146    27</p>	6410 – 30 <b>IP 54</b>	135 X 90 X 40	30	1,50

**ΣΕΙΡΑ S-BOX ΜΕ ΛΑΣΤΙΧΑ IP55**  
**S-BOX SERIES WITH GLANDS IP55**



Κωδικός <i>code</i>	Διαστάσεις <i>dimensions</i>	Συσκ. <i>package</i>	Τιμή <i>price</i>
020/11	65 X 35	50	0,90
020/10	80 X 40	50	1,00
<b>020/23</b>	<b>80 X 80 X 45</b>	<b>35</b>	<b>1,40</b>
020/08 Λευκό	80 X 80 X 40	50	1,40
<b>020/22 κουμπωτό</b>	<b>100 X 100 X 55</b>	<b>20</b>	<b>2,20</b>
S-box 106	100 X 100 X 50	50	2,84
S-box 206	120 X 80 X 50	50	2,98
S-box 206SK	120 X 80 X 50 Διαφ.	10	3,50
S-box 306	150 X 110 X 70	25	5,50
S-box 306SK	150 X 110 X 70 Διαφ.	10	5,42
S-box 406	190 X 140 X 70	15	8,80
S-box 406SK	190 X 140 X 70 Διαφ.	10	12,00
S-box 506	240 X 190 X 90	10	12,30
S-box 506SK	240 X 190 X 90 Διαφ.	10	16,00
S-box 606	300 X 220 X 120	10	32,50
S-box 706	380 X 300 X 120	5	56,80
S-box 806	460 X 380 X 120	5	88,00

**ΣΕΙΡΑ S-BOX ΜΕ ΛΕΙΕΣ ΠΛΕΥΡΕΣ IP55**  
**S-BOX SERIES WITH SMOOTH SIDES IP55**



Κωδικός <i>code</i>	Διαστάσεις <i>dimensions</i>	Συσκ. <i>package</i>	Τιμή <i>price</i>
S-box 116	100 X 100 X 50	50	2,30
S-box 216	120 X 80 X 50	50	2,30
S-box 216SK	120 X 80 X 50 Διαφ.	50	6,60
S-box 316	150 X 110 X 70	25	4,80
S-box 316SK	150 X 110 X 70 Διαφ.	25	8,00
S-box 416	190 X 140 X 70	15	7,60
S-box 416SK	190 X 140 X 70 Διαφ.	15	8,90
S-box 516	240 X 190 X 90	10	11,00
S-box 516SK	240 X 190 X 90 Διαφ.	10	13,00
S-box 616	300 X 220 X 120	10	29,80
S-box 716	380 X 300 X 120	5	60,60
S-box 816	460 X 380 X 120	5	84,40

# Κουτιά Διακλάδωσης Πυροπροστασίας

## Fire Resistant boxes

- Υλικό : PS Ελεύθερο Αλογόνου
- Βαθμός στεγανότητας : IP 54
- Μόνωση τάσης : 400V~
- Glow wire test : 850 °C
- Θερμοκρασία λειτουργίας : -5 °C +60 °C
- Με κεραμικές κλέμες σε μεταλλική βάση
- Με βίδες από ψευδάργυρο
- Σύμφωνα με τα πρότυπα : STN 920205, class PS 90  
CSN 730895, class P 90-R  
DIN 4102-12, class E 90



Κωδικός	Διαστάσεις (mm) A x C x B	Κεραμικές κλέμες	Διατομή αγωγού	Συσκ.	Τιμή €
400400	105 X 105 X 59	5 πόλοι	4 mm	1	35,50
400401	105 X 105 X 59	5 πόλοι	10 mm	1	36,00
400410	125 X 85 X 59	6 πόλοι	4 mm	1	38,60
400411	125 X 85 X 59	6 πόλοι	10 mm	1	39,00
400420	155 X 115 X 79	9 πόλοι	4 mm	1	53,50
400421	155 X 115 X 79	9 πόλοι	10 mm	1	54,50

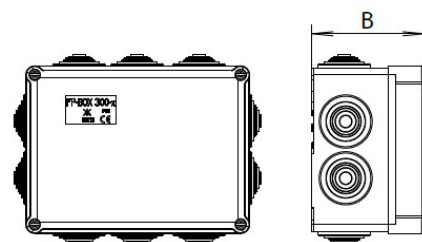
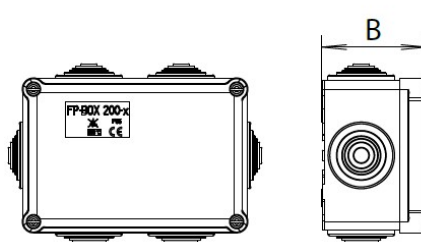
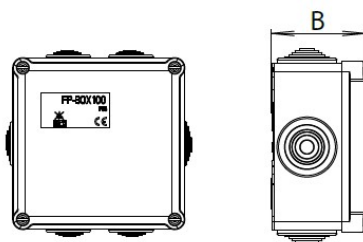
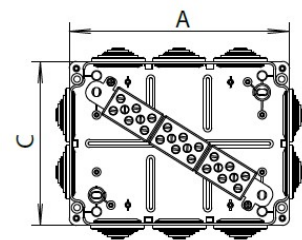
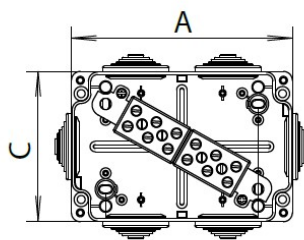
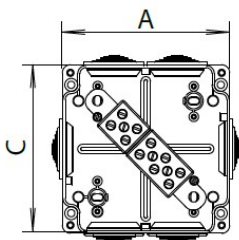
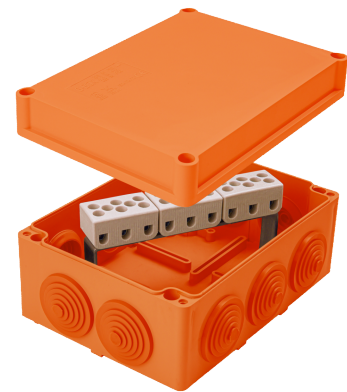
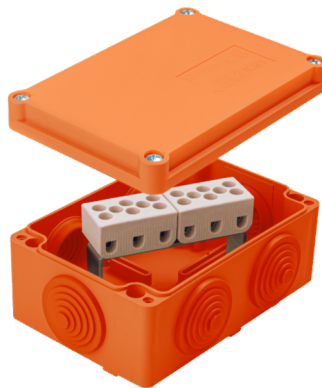

Στηρίγματα Καλωδίων - Cable Bows			
Κωδικός Code	ΠΕΡΙΓΡΑΦΗ Description	Συσκ. Pack.	Τιμή € Price
01.50.008	Μονό μέχρι 8 καλώδια – Single for 8 cables	50	0,49
01.50.009	Διπλό μέχρι 16 καλώδια – Double for 16 cables	50	0,76
01.10.008	Μονό με βύσμα Φ6 μέχρι 10 καλώδια Single with anchor for 10 cables	35	0,50



01.50.008



01.50.009

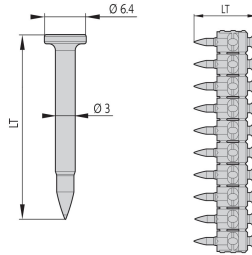

01.10.008

Ιδανικά για τοποθέτηση με καρφωτικό εργαλείο

## ΚΟΥΤΙΑ ΓΙΑ ΗΛΕΚΤΡΟΝΙΚΟΥΣ ΘΕΡΜΟΣΤΑΤΕΣ IP66 BOXES FOR TEMPERATURE CONTROLLERS IP66



050/08-1



Κωδικός Code	Διαστάσεις Dimensions	Συσκ. Package	Τιμή € Price €
050/08-1	80 X 110 X 85	1	12,90
050/12-1	125 X 125 X 100	1	16,40
050/15-1	150 X 200 X 130	1	23,20
050/15-2	150 X 200 X 130	1	26,30
050/15-3	150 X 200 X 130	1	29,60



050/12-1



050/15-1



050/15-2



050/15-3

## ΚΟΥΤΙΑ ΓΙΑ ΜΠΟΥΤΟΝ Φ.22mm – BOXES FOR BUTTONS Ø.22mm



ΠΕΡΙΓΡΑΦΗ	Κωδικός Code	Συσκ. Package	Τιμή Price
Για 1 μπουτόν – for 1 button	032/701	10	1,40
Για 2 μπουτόν – for 2 button	032/702	10	2,00
Για 3 μπουτόν – for 3 button	032/703	10	2,40
Για 4 μπουτόν – for 4 button	032/704	1	3,30
Για 5 μπουτόν – for 5 button	032/705	1	4,00
Για 6 μπουτόν – for 6 button	032/706	1	5,20

**ΚΟΥΤΙ ΣΤΕΓΑΝΟ 280 X 160 X 80 IP55**  
*WATER RESISTANT BOX 280 X 160*



- 14 εισόδους διακλάδωσης Φ.21
- 4 βίδες 3X16 ανοξείδωτες
- Δυνατότητα τοποθέτησης ράγας για 12 θέσεις ή πλάκα στήριξης
- Βάσεις για μπάρα ουδετερου /γείωσης
  
- 14 entries Φ.21
- 4 anoxidized screws 3x16
- for din rail 12p or mounting plate

Κωδικός Code	Συσκ. Package
20/19	7
Τιμή - Price 7,00 €	

**ΚΟΥΤΙ ΣΤΕΓΑΝΟ 280 X 160 X 130 IP55**  
*WATER RESISTANT BOX 280 X 160 X 130*



ΠΕΡΙΓΡΑΦΗ	Κωδικός Code	Συσκ. Pack.	Τιμή € Price €
<b>Λευκό</b> βιδωτό καπάκι & 14 εισόδους διακλάδωσης <b>IP 54</b> <i>White</i> screwed cover and 14 distribution gates <b>IP 54</b>	020/16	4	13,20
Πλάκα στήριξης 235mmX125mm <i>Mounting plate 235mmX125mm</i>	020/50	4	1,50
Ράγα μεταλλική 12 ασφαλειών <i>Metallic rail of 12 positions</i>	120/02	4	1,00
Αντιμαγνητική βάση για ρεγκλέτες <i>Antimagnetic for phone terminal strip</i>	120/01	5	0,70



**ΚΟΥΤΙ ΣΤΕΓΑΝΟ 380 X 280 X 150 IP55**  
*WATER RESISTANT BOX 380 X 280 X 150*

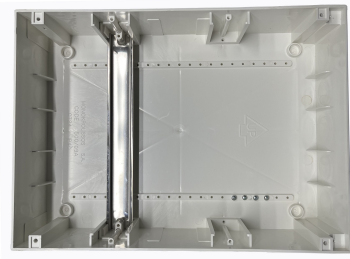

ΠΕΡΙΓΡΑΦΗ	Κωδικός Code	Συσκ. Pack.	Τιμή € Price €
<b>Λευκό</b> βιδωτό καπάκι & 16 εισόδους διακλάδωσης <b>IP 54</b> <i>White</i> screwed cover and 16 distribution gates <b>IP 54</b>	020/18	3	26,40
Πλάκα στήριξης 325mmX240mm <i>Mounting plate 325mmX240mm</i>	020/51	3	2,00
Ράγα μεταλλική 12 ασφαλειών <i>Metallic rail of 12 positions</i>	120/02	4	1,00
Αντιμαγνητική βάση για ρεγκλέτες <i>Antimagnetic for phone terminal strip</i>	120/01	5	0,70



ΣΤΕΓΑΝΑ ΚΟΥΤΙΑ IP 65 – Σειρά JB Water proof boxes IP 65 – JB series			
Κωδικός Code	Διαστάσεις Dimensions	Συσκευασία Package	Τιμή Price
8600670	90 X 90 X 49	10	4,50
8600672	110 X 110 X 49	10	6,60
8600346	Διπλό ρακόρ για σωληνα Ø16 & Ø20	20	1,70



- Χρώμα: γκρι RAL 7035 <
- IP 65 / IK 04
- θερμοκρασία -5<sup>0</sup>C...+60<sup>0</sup>C
- ελεύθερο αλογόνου
- EN 60670
- RoHS directive 2011/65/EU

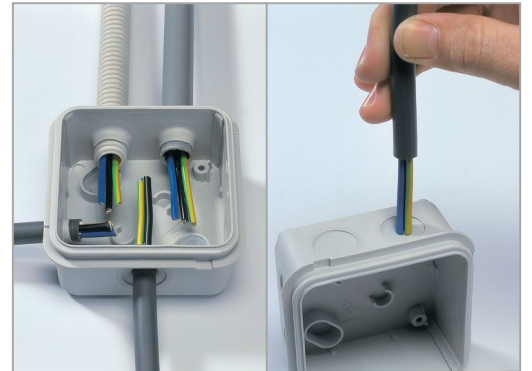
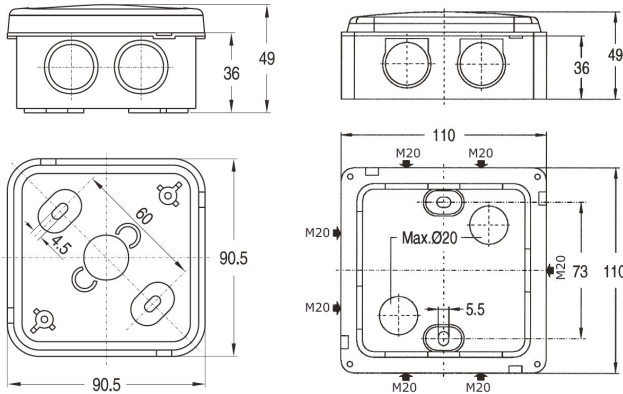

ΠΕΡΙΓΡΑΦΗ	Διαστάσεις	Κωδικός	Τιμή	Κωδικός μετ.πλάτης	Τιμή μετ.πλάτης
AB050504 γκρι καπάκι <b>IP67</b>	52 X 50 X 40	7083500	8,00	-	-
PC080806 γκρι καπάκι <b>IP67</b>	82 X 80 X 55	7032540	20,00	-	-
TA090706 γκρι καπάκι <b>IP65</b>	95 X 65 X 60	5814038	10,50	-	-
TA111107 γκρι καπάκι <b>IP65</b>	110 X 110 X 65	5814039	11,30	-	-
TA131007 γκρι καπάκι <b>IP65</b>	130 X 95 X 65	5814040	11,60	-	-
TA131308 γκρι καπάκι <b>IP65</b>	130 X 130 X 75	5814041	12,00	-	-
TA191209 γκρι καπάκι <b>IP65</b>	187 X 122 X 90	5814000	12,50	MP1912	2,50
TA201610 γκρι καπάκι <b>IP65</b>	201 X 163 X 98	5814001	17,60	MP2016	2,90
TA241911 γκρι καπάκι <b>IP65</b>	240 X 191 X 107	5814002	19,20	MP2419	4,30
TA292411 γκρι καπάκι <b>IP65</b>	289 X 239 X 107	5814003	33,00	MP2924	8,40
TA342912 γκρι καπάκι <b>IP65</b>	344 X 289 X 117	5814004	51,00	MP3429	11,10
B 85 γκρι καπάκι <b>IP67</b>	110 X 80 X 85	8784304	14,50	B-MP	1,50
C 85 γκρι καπάκι <b>IP67</b>	140 X 80 X 85	8784306	16,50	C-MP	2,00
D 85 γκρι καπάκι <b>IP67</b>	170 X 80 X 85	8784308	18,40	D-MP	2,90
F 85 γκρι καπάκι <b>IP67</b>	230 X 80 X 85	8784312	20,60	F-MP	4,10
H 95 γκρι καπάκι <b>IP67</b>	170 X 140 X 95	8784315	23,80	H-MP	5,60
M 95 γκρι καπάκι <b>IP67</b>	230 X 140 X 95	8784318	28,30	M-MP	7,40



FIBOX  
Enclosing Innovations

ENCLOSURE OVERVIEW

PRODUCT GUIDE

Ζητήστε πλήρη κατάλογο  
FIBOX



Η σειρά CARDMASTER είναι ιδανική για όργανα μέτρησης και παρακολούθησης. Το αντικείμενο είναι χωρισμένο σε 2 τμήματα,  
 Α) ένα για πλακέτες κυκλωμάτων και αισθητήρες με υποδοχές  
 Β) ένα για ασφάλειες και καλωδίωση



- Enclosure**
- 1 Basic enclosure optionally available with or without knockouts
  - 2 PC front plate frame or transparent hinged cover options are standard. PU/R gasket and assembly screws are included. Separate connection compartment.
  - 3 Polycarbonate and ABS enclosure body available.
  - 4 Facility to install tamper proof locking screws in the hinged cover.
- Accessories**
- 5 Fastening lugs, 2 pcs. Incl. screws hinge and lock set.
  - 6 Internal mounting options and external din-rail mounting facility are included.

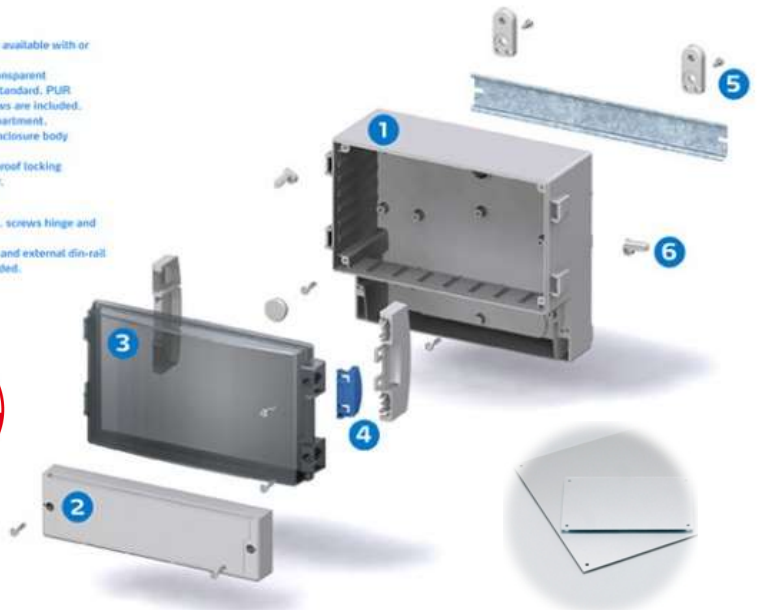

ΠΕΡΙΓΡΑΦΗ CARDMASTER	Διαστάσεις (mm)	Κωδικός	Τιμή €	Κωδικός μετ.πλάτης	Τιμή μετ.πλάτης
PC 17/16-FC3 Γκρι καπάκι	166 X 160 X 118	7520280	53,00	7720071	6,80
ABS 17/16-3 Διαφανο καπάκι	188 X 160 X 134	7585105	51,00	7720071	6,80
PC 21/18-FC3 Γκρι καπάκι	213 X 185 X 102	7520281	55,00	7720035	7,00
ABS 21/18-3 Διάφανο καπάκι	235 X 185 X 119	7585154	57,00	7720035	7,00
PC 25/22-FC3 Γκρι καπάκι	257 X 219 X 135	7520241	72,00	7720140	7,30
PC 25/22-3 Διάφανο καπάκι	280 X 219 X 156	7525134	76,00	7720140	7,30
PC 30/25-FC3 Γκρι καπάκι	314 X 260 X 110	7520231	91,00	7720033	7,40
ABS 30/25-3 Διάφανο καπάκι	320 X 260 X 129	7585019	83,00	7720033	7,40
ABS 36/31-3 Διάφανο καπάκι	390 X 316 X 167	7585020	117,00	7720036	16,00



- Ιδανικό για βιομηχανική χρήση, για αυτοματισμούς και για ηλεκτρονικά κυκλώματα
- Δεν διαβρώνεται
- Διπλή μόνωση
- Ενσωματωμένη υδροροή
- Γρήγορη τοποθέτηση σε τοίχο/ιστό
- Γωνία ανοίγματος πόρτας > 180°
- UV Resistant
- Διαφανές σε ραδιοσυχνότητες
- IP 67
- IK 09

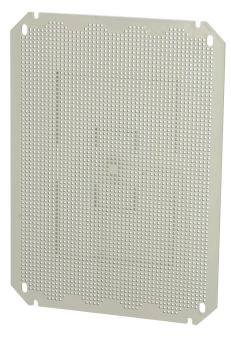

ΠΕΡΙΓΡΑΦΗ ΝΕΟ	Διαστάσεις (mm)	Κωδικός	Τιμή €	Κωδικός πλάτης	Τιμή πλάτης
ABS 322215G γκρι καπάκι	320 X 220 X 150	4812000	53,00	4850070	7,00
PC 322215T διάφανο καπάκι	320 X 220 X 150	4811000	78,00	4850070	7,00
ABS 323215G γκρι καπάκι	320 X 320 X 150	4812001	68,00	4850071	7,70
PC 323215T διάφανο καπάκι	320 X 320 X 150	4811001	100,00	4850071	7,70
ABS 423215G γκρι καπάκι	420 X 320 X 150	4812002	81,00	4850072	8,40
PC 423215G διάφανο καπάκι	420 X 320 X 150	4811002	119,00	4850072	8,40
<b>ΕΞΑΡΤΗΜΑΤΑ</b>					
Σετ για τοποθέτηση σε τοίχο		4850001	6,00	WMK NEO	
Κιτ για τοποθέτηση σε ιστό για 32X22X15		4850050	68,00	PMK NEO 20	
Κιτ για τοποθέτηση σε ιστό για 32X32X15 & 42X32X15		4850051	71,00	PMK NEO30	



# Κουτιά Διακόπτου Στοιχείων – Switch Module Boxes



Κουτιά Γυψοσανίδας - Plaster boxes					
Κωδικός Code	Διαστάσεις (mm) A x C x B	Χρώμα Color	Στοιχεία Modules	Συσκ. Package	Τιμή € Price
5000/20.003	112 x 69 x 50	Μπλε / Blue	3	5/200	1,30
5000/20.004	136 x 69 x 50	Μπλε / Blue	4	5/150	1,90
5000/20.007	192 x 69 x 50	Μπλε / Blue	7	5/100	2,90



3M – 50mm



4M – 50mm

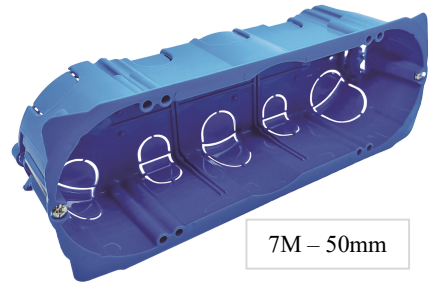

7M – 50mm



Κουτιά Τοίχου - Wall boxes					
Κωδικός Code	Διαστάσεις (mm) A x C x B	Χρώμα Color	Στοιχεία Modules	Συσκ. Package	Τιμή € Price
010/50.003	107 x 74 x 50	Κίτρινο / Yellow	3	5/200	0,52
010/50.004	132 x 74 x 50	Κίτρινο / Yellow	4	5/150	1,20
010/50.007	193 x 74 x 50	Κίτρινο / Yellow	7	5/100	1,70
010/00.003	107 x 74 x 65	Μπλε / Blue	3	5/150	0,66
010/00.004	132 x 74 x 65	Μπλε / Blue	4	5/110	1,50
010/00.007	193 x 74 x 65	Μπλε / Blue	7	5/70	2,40



3M – 50mm



4M – 50mm

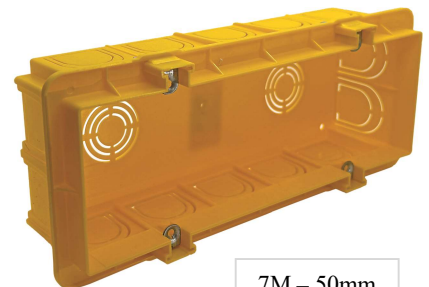

7M – 50mm



3M – 65mm



4M – 65mm

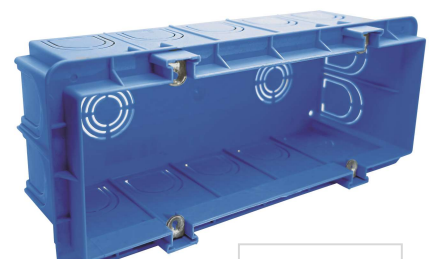

7M – 65mm



### ΚΟΥΤΙ ΕΓΚΑΤΑΣΤΑΣΗΣ ΓΙΑ ΘΕΡΜΟΠΡΟΣΟΨΕΙΣ BOX FOR THERMAL INSULATION BOARDS

Η απόλυτη λύση για ηλεκτρολογικές εργασίες σε μονωτικές πλάκες

- Βάθος 50mm
- Διάμετρος 72mm

- Με 4 γάντζους στερέωσης σύμφωνα με DIN60670
- Με 4 οδηγούς προστασίας από τυχόν συστροφή
- Με 4 εισόδους για σωλήνες και 6 για καλώδια
- Δυνατότητα τοποθέτησης ενιαίου πλαισίου
- Με πλαίσιο ασφαλής στήριξης πριν το σοβά
- Εύκολη στερέωση & ευθυγράμμιση

- Απαραίτητο το εργαλείο ασφαλής στερέωσης

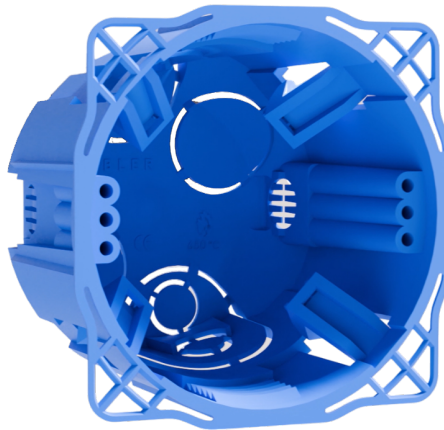

Κωδικός Code	Συσκ. Package
Κουτί box 010/72	Κουτί box 100
Εργαλείο tool 010/172	Εργαλείο tool 25
<u>Τιμές - Prices</u>	
Κουτί - Box 1,70 €	
Εργαλείο Στερέωσης Installation tool 3,00 €	



Βήμα 1



Βήμα 2

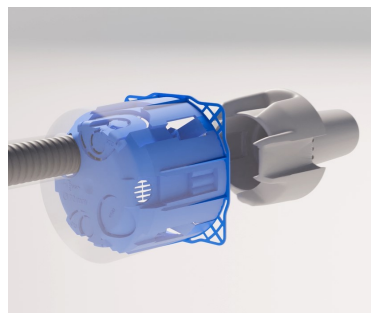

Βήμα 3

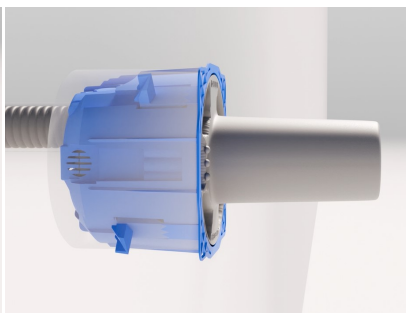

Βήμα 4

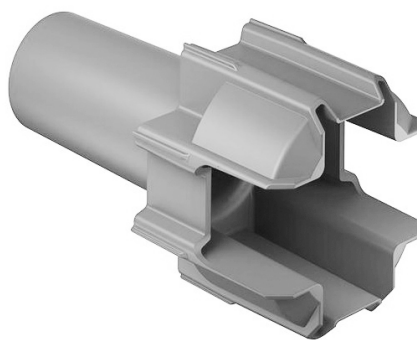

010/172 – Εργαλείο Στερέωσης



Scan me

### Εξαρτήματα - Accessories



Καπάκι για κουτί  
θερμοπροσοψης

Κωδικός: 5000/001  
Τιμή: 0,22 €







Χάρακας για ακριβή  
σημείωση για  
τοποθέτηση κουτιών  
σε σειρά ή  
σε ενιαίο πλαίσιο

# Κουτιά Διακόπτου Γυψοσανίδας *Plaster Boxes*

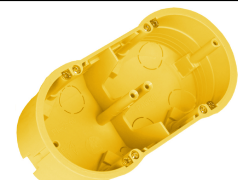
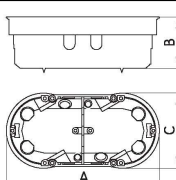
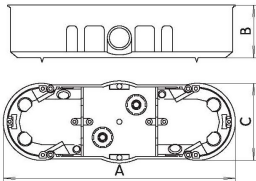
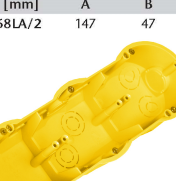
ΚΟΥΤΙ ΔΙΑΚΟΠΤΟΥ ΓΥΨΟΣΑΝΙΔΑΣ <i>SWITCH BOX FOR PLASTER</i>		Κωδικός <i>Code</i>	Συσκ. <i>Package</i>
	<b>Διάμετρος: 72mm</b> <i>Diameter : 72mm</i>	5000/72	100
	<b>Βάθος: 50mm</b> <i>Depth : 50mm</i>	Τιμή - <i>Price</i> 0,72 €	
<b>ΙΔΑΝΙΚΟ ΓΙΑ ΕΞΥΠΝΟΥΣ ΔΙΑΚΟΠΤΕΣ – ΕΞΥΠΝΟ ΣΠΙΤΙ</b>			

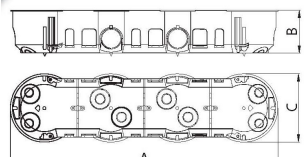
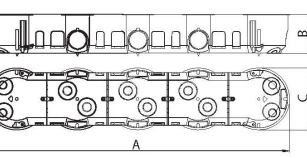
ΚΟΥΤΙ ΔΙΑΚΟΠΤΟΥ ΓΥΨΟΣΑΝΙΔΑΣ ΓΙΑ ΗΧΟΜΟΝΩΣΗ <i>SOUNDPROOF SWITCH BOX FOR PLASTER</i>		Κωδικός <i>Code</i>	Συσκ. <i>Package</i>
	<b>Διάμετρος: 68mm</b> <i>Diameter : 68mm</i>	A/0081	50
	<b>Βάθος: 60mm</b> <i>Depth : 60mm</i>	Τιμή - <i>Price</i> 1,80 €	
<b>ΙΔΑΝΙΚΟ ΓΙΑ ΕΞΥΠΝΟΥΣ ΔΙΑΚΟΠΤΕΣ – ΕΞΥΠΝΟ ΣΠΙΤΙ</b>			

ΚΟΥΤΙΑ ΓΥΨΟΣΑΝΙΔΑΣ ΠΟΛΛΑΠΛΩΝ ΔΙΑΚΟΠΤΩΝ <i>MULTIPLE SWITCH BOXES FOR PLASTER</i>				
	Κωδικός <i>code</i>	Διαστάσεις <i>dimensions</i>	Συσκ. <i>Pack.</i>	Τιμή <i>price</i>
  Τυρ \ [mm] KUP 68LA/2    147    47    72	68LA/2	Κουτί διπλό Φ.65 X 2  <i>Double box</i> Φ.65 X 2	70	1,54
  Τυρ \ [mm] KUP 68LA/3    217    47    72	68LA/3	Κουτί τριπλό Φ.65 X 3  <i>Threefold box</i> Φ.65 X 3	70	1,90
  Τυρ \ [mm] KUP 68LA/4    285    47    72	68LA/4	Κουτί τετραπλό Φ.65 X 4  <i>Fourfold box</i> Φ.65 X 4	30	2,80
  Τυρ \ [mm] KUP 68LA/5    356    47    72	68LA/5	Κουτί πενταπλό Φ.65 X 5  <i>Fivefold box</i> Φ.65 X 5	10	5,00

<b>ΚΟΥΤΙ ΔΙΑΚΛΑΔΩΣΗΣ ΓΥΨΟΣΑΝΙΔΑΣ</b> <i>DISTRIBUTION BOX FOR PLASTER</i>		Κωδικός Code	Συσκ. Package
 <p>Κουτί διακλάδωσης γυψοσανίδας Διάμετρος: 74mm Βάθος: 58mm 8 θυρίδες</p> <p>Distribution box for plaster Diameter: 74mm Depth: 58mm 8 gates</p>	5000/02	60	
	Τιμή - Price 0,79 €		

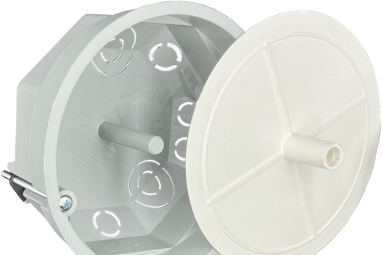
<b>ΚΟΥΤΙ ΔΙΑΚΛΑΔΩΣΗΣ ΓΥΨΟΣΑΝΙΔΑΣ ΣΟΥΠΕΡ</b> <i>BIG DISTRIBUTION BOX FOR PLASTER</i>		Κωδικός Code	Συσκ. Package
 <p>Κουτί διακλάδωσης γυψοσανίδας σούπερ Διάμετρος: 102,5mm Βάθος: 51mm 12 θυρίδες</p> <p>Big distribution box for plaster Diameter: 102,5mm Depth: 51mm 12 gates</p>	5000/03	45	
	Τιμή - Price 1,30 €		

<b>ΚΟΥΤΙ ΔΙΑΚΛΑΔΩΣΗΣ ΓΥΨΟΣΑΝΙΔΑΣ 10 X 15</b> <i>DISTRIBUTION BOX FOR PLASTER 10 X 15</i>		Κωδικός Code	Συσκ. Package
 <p>Κουτί διακλάδωσης γυψοσανίδας 10 X 15 Διαστάσεις: 100mm X 150mm X 50mm 25 θυρίδες &amp; βιδωτό καπάκι με 4 βίδες</p> <p>Distribution box for plaster 10 X 15 Dimensions 100mm X 150mm X 50mm 25 gates with cover and 4 screws</p>	5000/04	25	
	Τιμή - Price 1,80 €		

<b>ΚΟΥΤΙ ΔΙΑΚΛΑΔΩΣΗΣ ΓΥΨΟΣΑΝΙΔΑΣ 10 X 20</b> <i>DISTRIBUTION BOX FOR PLASTER 10 X 20</i>		Κωδικός Code	Συσκ. Package
 <p>Κουτί διακλάδωσης γυψοσανίδας 10 X 20 Διαστάσεις: 100mm X 200mm X 50mm 28 θυρίδες &amp; βιδωτό καπάκι με 4 βίδες</p> <p>Distribution box for plaster 10 X 20 Dimensions 100mm X 200mm X 50mm 28 gates with cover and 4 screws</p>	5000/05	20	
	Τιμή - Price 1,90 €		

**ΚΟΥΤΙΑ ΓΥΨΟΣΑΝΙΔΑΣ Φ.32**  
*PLASTER BOXES Φ.32*

Κωδικός Code	Περιγραφή Description	Συσκ. Pack.	Τιμή Price
32020203	Μονό με καπάκι - 1 x Φ.32 / Βάθος 44mm	30	1,08
32023203	Διπλό με καπάκι - 2 x Φ.32 / Βάθος 44mm	15	1,40

- Ιδανικά για:
- αναμονές καλωδιώσεων
  - σποτ Φ.32
  - διακλαδώσεις
  - ηλεκτρονικούς αισθητήρες



**ΣΥΝΔΕΟΜΕΝΟ ΚΟΥΤΙ ΔΙΑΚΟΠΤΟΥ  
ΕΝΙΑΙΟΥ ΠΛΑΙΣΙΟΥ ΟΚΤΑΓΩΝΟ  
OCTAGON CONNECTABLE SWITCH BOX**

- Βάθος 50mm
- Διάμετρος 67mm
- Στήριξη των μηχανισμών με νύχια ή βίδες σε διάταξη +

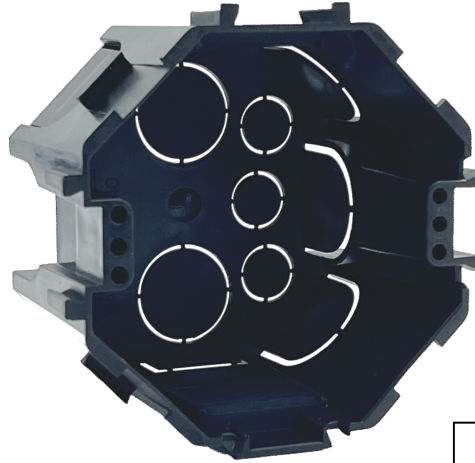

Κωδικός <i>Code</i>	Συσκ. <i>Package</i>
010/40	100
Τιμή - <i>Price</i> 0,31 €	

**50  
mm**

**ΙΔΑΝΙΚΟ ΓΙΑ ΕΞΥΠΝΟΥΣ  
ΔΙΑΚΟΠΤΕΣ – ΕΞΥΠΝΟ ΣΠΙΤΙ**

**ΣΥΝΔΕΟΜΕΝΑ ΧΩΝΕΥΤΑ ΚΟΥΤΙΑ & ΓΙΑ ΗΛΕΚΤΡΟΝΙΚΕΣ ΕΓΚΑΤΑΣΤΑΣΕΙΣ\*  
JUNCTION BOXES FOR ELECTRONICS\***

Κωδικός <i>Code</i>	Περιγραφή <i>Description</i>	Συσκ. <i>Pack.</i>	Τιμή <i>Price</i>
34117203	ΡΗΧΟ - 60mm	10	4,66
34159203	ΒΑΘΥ - 80mm	5	5,66

\*ελεύθερο αλογόνου / halogen free

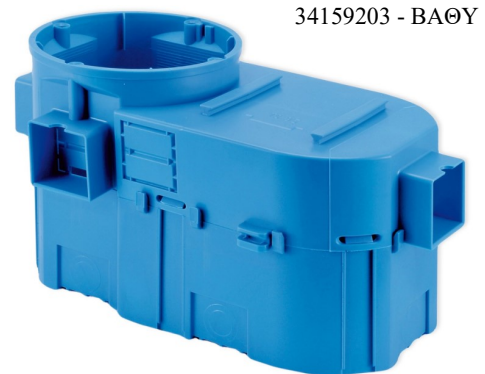

**ΙΔΑΝΙΚΟ ΓΙΑ ΕΞΥΠΝΟΥΣ  
ΔΙΑΚΟΠΤΕΣ – ΕΞΥΠΝΟ ΣΠΙΤΙ**



**ΔΑΧΤΥΛΙΔΙΑ (ΠΡΟΕΚΤΑΣΕΙΣ) ΓΙΑ ΚΟΥΤΙΑ ΔΙΑΚΟΠΤΟΥ**  
**RINGS (EXTENSIONS) FOR SWITCH BOXES**



ΠΕΡΙΓΡΑΦΗ	Κωδικός Code	Συσκ. Package	Τιμή Price
Δαχτυλίδι – Προέκταση ύψους <b>1εκ.</b> με βίδες <i>Ring (extension) 1cm height with screws</i>	010/20	130	0,22
Δαχτυλίδι – Προέκταση ύψους <b>2εκ.</b> με βίδες <i>Ring (extension) 2cm height with screws</i>	010/21	130	0,26

**ΚΟΥΤΙ ΔΙΑΚΟΠΤΟΥ**  
**SWITCH BOX**



Κουτί διακόπτου απλό  
Διάμετρος: 65mm Βάθος: 35mm - 3 θυρίδες

*Simple switch box*  
*Diameter: 65mm Depth:35mm - 3 gates*

Κωδικός Code	Συσκ. Package
010/02	100
Τιμή - Price 0,15 €	

**ΚΟΥΤΙ ΔΙΑΚΟΠΤΟΥ ΣΥΝΔΕΟΜΕΝΟ**  
**CONNECTABLE SWITCH BOX**



Κουτί διακόπτου συνδεόμενο  
Διάμετρος: 60mm Βάθος: 40mm - 7 θυρίδες

*Connectable switch box*  
*Diameter: 60mm Depth:40mm - 7 gates*

Κωδικός Code	Συσκ. Package
4000/03	100
Τιμή - Price 0,19 €	

**ΚΟΥΤΙ ΔΙΑΚΟΠΤΟΥ ΣΥΝΔΕΟΜΕΝΟ ΒΑΘΥ**  
**DEEP CONNECTABLE SWITCH BOX**



Κουτί διακόπτου συνδεόμενο βαθύ  
Διάμετρος: 60mm Βάθος: 60mm - 11 θυρίδες

*Deep connectable switch box*  
*Diameter: 60mm Depth:60mm - 11 gates*

Κωδικός Code	Συσκ. Package
4000/01	60
Τιμή - Price 0,33 €	

**ΣΥΝΔΕΤΗΡΑΣ ΓΙΑ ΣΥΝΔΕΟΜΕΝΑ ΚΟΥΤΙΑ ΔΙΑΚΟΠΤΟΥ**  
**CONNECTOR FOR CONNECTABLE SWITCH BOX**



Για σύνδεση σε σειρά πολλών ανεξάρτητων διακοπών



Για σύνδεση σε σειρά ενιαίου πλαισίου διακοπών

Κωδικός Code	Συσκ. Package
4000/02	50
Τιμή - Price 0,10 €	

**ΚΟΥΤΙ ΔΙΑΚΟΠΤΟΥ ΣΥΝΔΕΟΜΕΝΟ ΠΑΛΑΙΟΥ ΤΥΠΟΥ**  
**CONNECTABLE SWITCH BOX OF OLD TYPE**



Κουτί διακόπτου συνδεόμενο παλαιού τύπου  
Διάμετρος: 64mm Βάθος: 32mm - 2 θυρίδες

*Connectable switch box of old type*  
*Diameter: 64mm Depth:32mm - 2 gates*

Κωδικός Code	Συσκ. Package
4000/06	100
Τιμή - Price 0,20 €	

<b>ΚΟΥΤΙ ΔΙΑΚΛΑΔΩΣΗΣ Φ.75</b> <i>DISTRIBUTION BOX D.75</i>		Κωδικός Code	Συσκ. Package
	Κουτί διακλάδωσης Φ.75 Διάμετρος: 75mm Βάθος: 35mm 9 θυρίδες με πρεσσαριστό καπάκι	010/01	100
	<i>Distribution box D.75</i> Diameter: 75mm Depth: 35mm 9 gates & pressed cover	Τιμή - Price 0,26 €	

<b>ΚΟΥΤΙ ΔΙΑΚΛΑΔΩΣΗΣ ΜΕΓΑΛΟ (SUPER) Φ.102</b> <i>BIG DISTRIBUTION BOX D.102</i>		Κωδικός Code	Συσκ. Package
	Κουτί διακλάδωσης super Διάμετρος: 102mm Βάθος: 38mm 10 θυρίδες με πρεσσαριστό καπάκι	010/08	50
	<i>Big distribution box</i> Diameter: 102mm Depth: 38mm 10 gates & pressed cover	Τιμή - Price 0,55 €	

<b>ΚΟΥΤΙ ΔΙΑΚΛΑΔΩΣΗΣ ΜΕΓΑΛΟ (SUPER) Φ.110</b> <i>BIG DISTRIBUTION BOX D.110</i>		Κωδικός Code	Συσκ. Package
	Κουτί διακλάδωσης super Διάμετρος: 110mm Βάθος: 52mm 9 θυρίδες & Πρεσσαριστό καπάκι	6400-41	32
	<i>Big distribution box</i> Diameter: 110mm Depth: 52mm 9 gates & Pressed cover	Τιμή - Price 0,99 €	

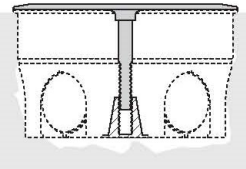
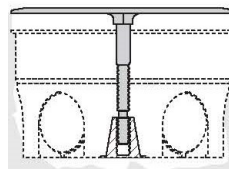
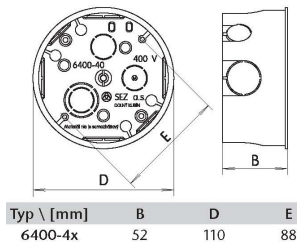
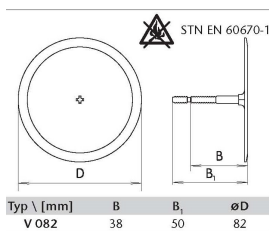

<b>ΚΟΥΤΙ ΔΙΑΚΛΑΔΩΣΗΣ ΓΙΑ ΠΛΑΚΕ ΚΑΛΩΔΙΑ</b> <i>DISTRIBUTION BOX FOR FLAT CABLES</i>		Κωδικός Code	Συσκ. Package
	Κουτί διακλάδωσης για πλακέ καλώδια 6 θυρίδες & καπάκι βιδωτό	010/10	24
	<i>Distribution box for flat cables</i> 6 gates & screwed cover	Τιμή - Price 2,30 €	

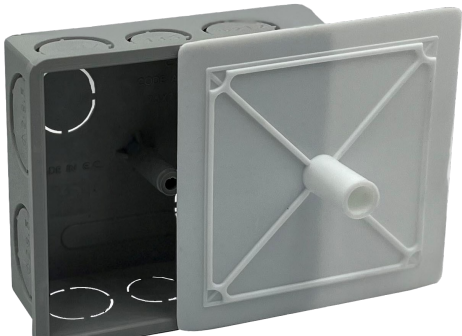
<b>ΚΟΥΤΙ ΔΙΑΚΛΑΔΩΣΗΣ 7,5 X 7,5 ΡΗΧΟ</b> <i>FLAT DISTRIBUTION BOX 7,5 X 7,5</i>		Κωδικός <i>Code</i>	Συσκ. <i>Package</i>
 <p>Κουτί διακλάδωσης 7,5 X 7,5 ρηχό Διαστάσεις: 75mm X 75mm X 35mm 10 θυρίδες &amp; πρεσσαριστό καπάκι</p> <p><i>Flat distribution box 7,5 X 7,5</i> <i>Dimensions: 75mm X 75mm X 35mm</i> <i>10 gates &amp; Pressed cover</i></p>	010/13	50	
	Τιμή - <i>Price</i> 0,47 €		

<b>ΚΟΥΤΙ ΔΙΑΚΛΑΔΩΣΗΣ 7,5 X 7,5 ΒΑΘΥ</b> <i>DEEP DISTRIBUTION BOX 7,5 X 7,5</i>		Κωδικός <i>Code</i>	Συσκ. <i>Package</i>
 <p>Κουτί διακλάδωσης 7,5 X 7,5 Διαστάσεις: 75mm X 75mm X 45mm 8 θυρίδες &amp; βιδωτό καπάκι με 4 βίδες</p> <p><i>Deep distribution box 7,5 X 7,5</i> <i>Dimensions: 75mm X 75mm X 45mm</i> <i>8 gates &amp; cover with 4 screws</i></p>	010/04	50	
	Τιμή - <i>Price</i> 0,64 €		

<b>ΚΟΥΤΙ ΔΙΑΚΛΑΔΩΣΗΣ 10 X 10 ΡΗΧΟ</b> <i>FLAT DISTRIBUTION BOX 10 X 10</i>		Κωδικός <i>Code</i>	Συσκ. <i>Package</i>
 <p>Κουτί διακλάδωσης 10 X 10 ρηχό Διαστάσεις: 100mm X 100mm X 35mm 14 θυρίδες &amp; πρεσσαριστό καπάκι</p> <p><i>Flat distribution box 100 X 100</i> <i>Dimensions 100mm X 100mm X 35mm</i> <i>14 gates &amp; pressed cover</i></p>	010/14	45	
	Τιμή - <i>Price</i> 0,88 €		

<b>ΚΟΥΤΙ ΔΙΑΚΛΑΔΩΣΗΣ 10 X 10 ΒΑΘΥ</b> <i>DEEP DISTRIBUTION BOX 10 X 10</i>		Κωδικός <i>Code</i>	Συσκ. <i>Package</i>
 <p>Κουτί διακλάδωσης 10 X 10 βαθύ Διαστάσεις: 100mm X 100mm X 50mm 16 θυρίδες &amp; βιδωτό καπάκι με 4 βίδες</p> <p><i>Deep distribution box 10 X 10</i> <i>Dimensions 100mm X 100mm X 50mm</i> <i>16 gates &amp; pressed cover with 4 screws</i></p>	010/05	50	
	Τιμή - <i>Price</i> 0,90 €		

**ΚΟΥΤΙ ΔΙΑΚΛΑΔΩΣΗΣ 10 X 15**  
*DISTRIBUTION BOX 10 X 15*



Κουτί διακλάδωσης 10 X 15  
Διαστάσεις: 100mm X 150mm X 50mm  
25 θυρίδες & βιδωτό καπάκι με 4 βίδες

*Distribution box 10 X 15*  
*Dimensions 100mm X 150mm X 50mm*  
*25 gates & Cover with 4 screws*

Κωδικός Code	Συσκ. Package
010/06	25
Τιμή - Price 1,40 €	

**ΚΟΥΤΙ ΔΙΑΚΛΑΔΩΣΗΣ 10 X 20**  
*DISTRIBUTION BOX 10 X 20*



Κουτί διακλάδωσης 10 X 20  
Διαστάσεις: 100mm X 200mm X 50mm  
28 θυρίδες & βιδωτό καπάκι με 4 βίδες

*Distribution box 10 X 20*  
*Dimensions 100mm X 200mm X 50mm*  
*28 gates cover with 4 screws*

Κωδικός Code	Συσκ. Package
010/07	20
Τιμή - Price 1,70 €	

**ΚΟΥΤΙ ΔΙΑΚΛΑΔΩΣΗΣ 15 X 20**  
*DISTRIBUTION BOX 15 X 20*



Κουτί διακλάδωσης 15 X 20  
Διαστάσεις: 150mm X 200mm X 60mm  
32 θυρίδες & βιδωτό καπάκι με 4 βίδες

*Deep distribution box 15 X 20*  
*Dimensions 150mm X 200mm X 60mm*  
*32 gates & cover with 4 screws*

Κωδικός Code	Συσκ. Package
010/11	10
Τιμή - Price 2,00 €	

**ΚΟΥΤΙ ΓΙΑ ΠΡΟΒΟΛΑΚΙ R80 – R63**  
*DOWNLIGHT BOX R80 – R63*



Κουτί για προβολάκι R80-63  
4 θυρίδες διακλάδωσης Φ.20

*Downlight box R80-63*  
*4 distribution gates d.20*

Κωδικός Code	Συσκ. Package
020/01	16 (κιβώτιο) 15 (σακούλα)
Τιμή - Price 0,72 €	

**ΚΟΥΤΙ ΓΙΑ ΠΡΟΒΟΛΑΚΙ R50**  
*DOWNLIGHT BOX R50*





Κουτί για προβολάκι R50  
4 θυρίδες διακλάδωσης Φ.20

*Downlight box R50*  
*4 distribution gates d.20*

Κωδικός Code	Συσκ. Package
020/02	28 (κιβώτιο) 20 (σακούλα)
Τιμή - Price 0,55 €	

ΚΟΥΤΙ ΔΙΑΚΟΠΤΟΥ ΣΥΝΔΕΟΜΕΝΟ ΓΙΑ ΜΠΕΤΟΝ IP65 CONNECTABLE SWITCH BOX FOR CONCRETE IP65		Κωδικός Code	Συσκ. Package
 <p>Κουτί διακόπτου συνδεόμενο για μπετόν. Ενισχυμένη κατασκευή για να αντέχει στις πιέσεις του δονητή με 2 θυρίδες διακλάδωσης, Φ.25 και στο κέντρο θυρίδα Φ.20, και κουμπωτή βάση για κάρφωμα στον ξυλότυπο.</p> <p><i>Connectable switch box for concrete. Reinforced structure in order to resist to the pressure of the vibrator, with 2 shunt gates, dim.25 and one in the middle of dim.21, with fastened base in order to be nailed on a wooden shuttering.</i></p>	6000/01	60	
	Τιμή - Price 0,68 €		

ΚΟΥΤΙ ΔΙΑΚΛΑΔΩΣΗΣ ΓΙΑ ΜΠΕΤΟΝ IP65 DISTRIBUTION BOX FOR CONCRETE IP65		Κωδικός Code	Συσκ. Package
 <p>Κουτί διακλάδωσης για μπετόν. Ενισχυμένη κατασκευή για να αντέχει στις πιέσεις του δονητή με 2 θυρίδες διακλάδωσης, Φ.28,5 και στο κέντρο θυρίδα Φ.20, και κουμπωτή βάση για κάρφωμα σε ξυλότυπο.</p> <p><i>Connectable switch box for concrete. Reinforced structure in order to resist to the pressure of the vibrator, with 2 shunt gates dim.28.5 and one in the middle of dim.20, with fastened base in order to be nailed on a wooden shuttering.</i></p>	6000/02	50	
	Τιμή - Price 0,72 €		

ΚΟΥΤΙ ΔΙΑΚΛΑΔΩΣΗΣ & ΦΩΤΙΣΤΙΚΩΝ ΓΙΑ ΜΠΕΤΟΝ IP65 DISTRIBUTION & LIGHTING BOX FOR CONCRETE IP65		Κωδικός Code	Συσκ. Package
 <p>Κουτί διακλάδωσης και φωτιστικών για μπετόν με 4 θυρίδες διακλάδωσης, Φ.35 και 8 θυρίδες Φ.26. Με καπάκι βιδωτό που στο κέντρο έχει παξιμάδι M6 για βίδωμα του γάντζου φωτιστικών και κουμπωτή βάση για κάρφωμα σε ξυλότυπο.</p> <p><i>Distribution and light box for concrete with 4 gates dim.35mm and 8 of dim.26mm. The screwed cover has a screw nut M6 in order to place the lighting hook, and it has a fastened base so as to be nailed on a wooden shuttering.</i></p>	6000/07	15	
	Τιμή - Price 3,50 €		

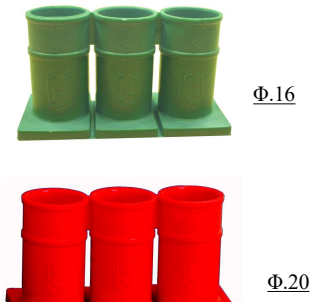
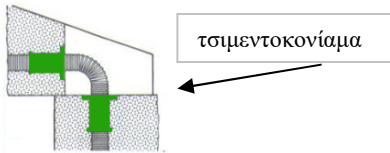

ΚΟΥΤΙ ΔΙΑΚΛΑΔΩΣΗΣ ΓΙΑ ΜΠΕΤΟΝ IP54 DISTRIBUTION BOX FOR CONCRETE IP54		Κωδικός Code	Συσκ. Package
 <p>Ενισχυμένο κουτί διακλάδωσης για μπετόν 10x10x5cm με 8 θυρίδες διακλάδωσης Φ.21, κίτρινο κουμπωτό καπάκι για στήριξη στο ξυλότυπο και άσπρο καπάκι 10x10 με 2 βίδες</p> <p><i>Reinforced distribution box 10x10x5 cm, with 8 gates dim.21, yellow fastening cover to be nailed on a wooden shuttering and white cover 10x10 with 2 screws</i></p>	020/04	30	
	Τιμή - Price 1,80 €		

ΜΟΥΦΕΣ ΑΚΡΩΝ ΓΙΑ ΣΩΛΗΝΕΣ - CEILING PIPING ENDS				
 <p>Φ.16</p> <p>Φ.20</p>	ΔΙΑΜΕΤΡΟΣ (διάμετρος σωλήνα)	Κωδικός Code	Συσκ. Package	Τιμή Price
	Φ.16	6000/09	20	0,50
	Φ.20	6000/10	20	0,65
<p><b>Μούφες άκρων σωληνώσεως τοίχου και οροφής για σωλήνες.</b> Οι σύνδεσμοι αυτοί καρφώνονται στο ξυλότυπο, ώστε να συνεχίζονται οι σωληνώσεις προς τα τοιχεία μετά την απομάκρυνση του ξυλότυπου</p>		 <p>τσιμεντοκονίαμα</p>		









**ΚΑΛΥΜΜΑΤΑ ΓΥΨΟΣΟΒΑ**  
**COVERS PLASTER FOR**

		ΠΕΡΙΓΡΑΦΗ	Κωδικός Code	Συσκ. Package	Τιμή Price
 010/0015	 010/0013	Κάλυμμα γυψοσοβά για κουτί διακόπτου. Διάμετρος: Φ63mm <i>Plaster cover for switch box Dimension 63mm</i>	010/0013	200	0,16
		Κάλυμμα γυψοσοβά για κουτί συνδεόμενο διακόπτου. Διάμετρος: Φ60mm <i>Plaster cover for connectable switch box Dimension 60mm</i>	010/0015	200	0,16
 010/0016	 010/0014	Κάλυμμα γυψοσοβά για κουτί διακλάδωσης. Διάμετρος: Φ70mm <i>Plaster cover for distribution box Dimension 70mm</i>	010/0014	120	0,16
		Κάλυμμα γυψοσοβά για κουτί διακλάδωσης σούπερ. Διάμετρος: Φ98mm <i>Plaster cover for big distribution box Dimension 98mm</i>	010/0016	150	0,22

**ΚΑΠΑΚΙΑ - COVERS**

		ΠΕΡΙΓΡΑΦΗ	Κωδικός Code	Συσκ. Package	Τιμή Price
  		Καπάκι για κουτί διακόπτου γυψοσανίδας και μπετού <i>Cover for concrete and plaster box</i>	5000/001	50	0,22
		Καπάκι με αυτιά για κουτί διακλάδωσης <i>Cover with shoulders for distribution box</i>	030/01	250	0,16
		Καπάκι με αυτιά για μεγάλο (super) κουτί διακλάδωσης <i>Cover with shoulders for big distribution box</i>	030/07	150	0,26

**ΚΑΠΑΚΙΑ - COVERS**

		ΠΕΡΙΓΡΑΦΗ	Κωδικός Code	Συσκ. Package	Τιμή Price
 30mm        		Καπάκι πρεσσαριστό για κουτί διακλάδωσης 30mm <i>Cover for distribution box 30mm</i>	010/001	100	0,13
		Καπάκι πρεσσαριστό για σούπερ κουτί διακλάδωσης <i>Cover for large distribution box</i>	010/008	50	0,26
		Καπάκι για κουτί 7,5 X 7,5 X 3,5 εκ. (ρηχό) <i>Cover for box 7,5 X 7,5 X 3,5 cm</i>	010/009	50	0,18
		Καπάκι για κουτί 7,5 X 7,5 X 4,5 εκ. (βαθύ) <i>Cover for box 7,5 X 7,5 X 4,5 cm</i>	010/004	50	0,18
		Καπάκι για κουτί 10 X 10 X 3,5 εκ. (ρηχό) <i>Cover for box 10 X 10 X 3,5 cm</i>	010/0010	45	0,24
		Καπάκι για κουτί 10 X 10 X 4,5 εκ. (βαθύ) <i>Cover for box 10 X 10 X 4,5 cm</i>	010/005	50	0,26
		Καπάκι για κουτί 10 x 15 x 5 εκ. <i>Cover for box 10 X 15 X 5 cm</i>	010/006	25	0,60
		Καπάκι για κουτί 10 x 20 x 6 εκ. <i>Cover for box 10 X 20 X 6 cm</i>	010/007	20	0,80
		Καπάκι για κουτί 15 x 20 x 6 εκ. <i>Cover for box 15 X 20 X 6 cm</i>	010/0011	10	0,84



**ΠΙΝΑΚΑΣ ΕΞΩΤΕΡΙΚΟΣ 2 ΑΣΦΑΛΕΙΩΝ ΧΩΡΙΣ ΠΟΡΤΑ IP40**  
**WALL MOUNTED PANEL OF 2 FUSES WITHOUT DOOR IP40**



Διαστάσεις / dimensions  
 L:130mm W:50mm H:60mm\*

Με ράγα / with rail  
 Χωρίς κλέμμα / without terminals

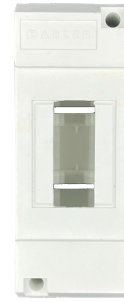

Κωδικός Code	Συσκ. Package
500/01 CT2	30
Τιμή - Price 1,10 €	

**ΠΙΝΑΚΑΣ ΕΞΩΤΕΡΙΚΟΣ 4 ΑΣΦΑΛΕΙΩΝ ΧΩΡΙΣ ΠΟΡΤΑ IP40**  
**WALL MOUNTED PANEL OF 4 FUSES WITHOUT DOOR IP40**



Διαστάσεις / dimensions  
 L:130mm W:90mm H:60mm\*

Με ράγα / with rail  
 Χωρίς κλέμμα / without terminal



Κωδικός Code	Συσκ. Package
500/02 CT4	30
Τιμή - Price 1,60 €	

**ΠΙΝΑΚΑΣ ΕΞΩΤΕΡΙΚΟΣ 5 ΑΣΦΑΛΕΙΩΝ ΜΕ ΠΟΡΤΑ IP 40**  
**WALL MOUNTED PANEL OF 5 FUSES WITH DOOR IP40**

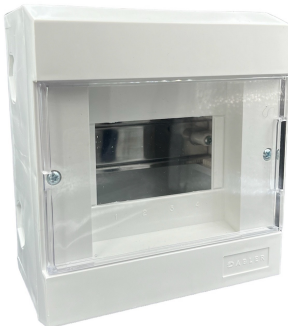

Διαστάσεις / dimensions  
 L:150mm W:145mm H:80mm\*

Ρυθμιζόμενη ράγα / adjusted rail  
 Με κλέμμες / with terminals



Κωδικός Code	Συσκ. Package
500/04 Διάφανη πόρτα	11
500/804 Λευκή πόρτα	
Τιμή - Price 9,20 €	

**ΠΙΝΑΚΑΣ ΕΞΩΤΕΡΙΚΟΣ 8 ΑΣΦΑΛΕΙΩΝ ΜΕ ΠΟΡΤΑ IP40**  
**WALL MOUNTED PANEL OF 8 FUSES WITH DOOR IP40**



Διαστάσεις / dimensions  
 L:210mm W:150mm H:80mm\*

Ρυθμιζόμενη ράγα / adjusted rail  
 Με κλέμμες / with terminals



Κωδικός Code	Συσκ. Package
500/05 Διάφανη πόρτα	7
500/805 Λευκή πόρτα	
Τιμή - Price 12,00 €	

\*L=length (μήκος) W=width (πλάτος) H=height (ύψος)

Τηλ: 23530 41258 www.dabler.gr email: info@dabler.gr

<b>ΠΙΝΑΚΑΣ ΕΞΩΤΕΡΙΚΟΣ 12 ΑΣΦΑΛΕΙΩΝ ΜΕ ΠΟΡΤΑ IP 40</b> <i>WALL MOUNTED PANEL OF 12 FUSES WITH DOOR IP40</i>		Κωδικός <i>Code</i>	Συσκ. <i>Package</i>
	<p>Διαστάσεις / dimensions L:280mm W:160mm H:80mm*</p> <p>Ρυθμιζόμενη ράγα / adjusted rail Με κλέμμες / with terminals</p>	500/07 Διάφανη πόρτα	6
		500/807 Λευκή πόρτα	
		Τιμή - Price 15,00 €	



<b>ΠΙΝΑΚΑΣ ΕΞΩΤΕΡΙΚΟΣ 8 ΑΣΦΑΛΕΙΩΝ ΜΕ ΥΠΕΡΥΨΩΜΕΝΗ ΠΟΡΤΑ</b> <i>WALL MOUNTED PANEL OF 8 FUSES(for well-hole) IP 40</i>		Κωδικός <i>Code</i>	Συσκ. <i>Package</i>
	<p>Διαστάσεις / dimensions L:200mm W:120mm H:100mm*</p> <p>Με ράγα / with rail Με υπερυψωμένη πόρτα 20mm with overheight door</p>	500/49 CT8	10
		Τιμή - Price 5,00 €	



<b>ΠΙΝΑΚΑΣ ΣΤΕΓΑΝΟ ΕΞΩΤΕΡΙΚΟΣ 24 ΑΣΦΑΛΕΙΩΝ ΜΕ ΠΟΡΤΑ IP55</b> <i>WALL MOUNTED PANEL OF 24 FUSES WITH DOOR IP55</i>		Κωδικός <i>Code</i>	Συσκ. <i>Package</i>
	<p>Διαστάσεις / dimensions L:380mm W:280mm H:100mm*</p> <p>Ρυθμιζόμενες ράγες / adjusted rail Με κλέμμες / with terminals</p>	500/54 Διάφανη πόρτα	4
		500/854 Λευκή πόρτα	
		Τιμή - Price 500/54 - 28,00 €	
*L=length (μήκος) W=width (πλάτος) H=height (ύψος)			

<b>ΓΕΜΙΣΜΑΤΑ ΠΙΝΑΚΟΣ</b> <i>PANEL BOARD COVER</i>		Κωδικός <i>Code</i>	Συσκ. <i>Package</i>
	<p>Γέμισμα πίνακος λευκό</p> <p>White cover for panel board</p>	030/04	250
		Τιμή - Price 0,44 €	

<b>ΠΙΝΑΚΑΣ 4 ΑΣΦΑΛΕΙΩΝ ΣΤΕΓΑΝΟΣ IP 65</b> <i>WALL MOUNTED PANEL FOR 4 FUSES IP65</i>		Κωδικός <i>Code</i>	Συσκ. <i>Package</i>
 <p>Διαστάσεις / dimensions L:140mm W:210mm H:100mm* Με ράγα / with rail Με κλέμματα / with terminals</p> 	32-365/4	5	
	Τιμή - Price 13,20 €		

<b>ΠΙΝΑΚΑΣ 8 ΑΣΦΑΛΕΙΩΝ ΣΤΕΓΑΝΟΣ IP 65</b> <i>WALL MOUNTED PANEL FOR 8 FUSES IP65</i>		Κωδικός <i>Code</i>	Συσκ. <i>Package</i>
 <p>Διαστάσεις / dimensions L:215mm W:210mm H:100mm* Με ράγα / with rail Με κλέμματα / with terminals</p> 	32-365/8	5	
	Τιμή - Price 19,90 €		

<b>ΠΙΝΑΚΑΣ 12 ΑΣΦΑΛΕΙΩΝ ΣΤΕΓΑΝΟΣ IP 65</b> <i>WALL MOUNTED PANEL FOR 12 FUSES IP65</i>		Κωδικός <i>Code</i>	Συσκ. <i>Package</i>
 <p>Διαστάσεις / dimensions L:300mm W:260mm H:140mm* Με ράγα / with rail Με κλέμματα / with terminals</p> 	32-365/12	1	
	Τιμή - Price 28,90 €		

<b>ΠΙΝΑΚΑΣ 24 ΑΣΦΑΛΕΙΩΝ ΣΤΕΓΑΝΟΣ IP 65</b> <i>WALL MOUNTED PANEL FOR 24 FUSES IP65</i>		Κωδικός <i>Code</i>	Συσκ. <i>Package</i>
 <p>Διαστάσεις / dimensions L:415mm W:300mm H:140mm* Με ράγα / with rail Με κλέμματα / with terminals</p> 	32-365/24	1	
	Τιμή - Price 58,50 €		

L = length / μήκος  
W = width / πλάτος  
H = height / ύψος

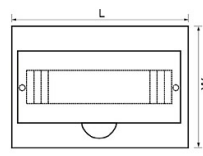
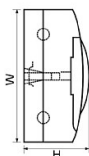



# Εξωτερικοί Πίνακες *freder*® Wall Mounted Panels

ΠΙΝΑΚΑΣ ΕΞΩΤΕΡΙΚΟΣ 4 ΑΣΦΑΛΕΙΩΝ WALL MOUNTED PANEL OF 4 FUSES		Κωδικός Code	Συσκ. Package
 <p>Διαστάσεις / dimensions L:112mm W:210mm H:100mm* Ρυθμιζόμενη ράγα / adjusted rail Με κλέμμα / with terminal</p>	32-300/4	1/20	
	Τιμή - Price 4,50 €		

ΠΙΝΑΚΑΣ ΕΞΩΤΕΡΙΚΟΣ 8 ΑΣΦΑΛΕΙΩΝ WALL MOUNTED PANEL OF 8 FUSES		Κωδικός Code	Συσκ. Package
 <p>Διαστάσεις / dimensions L:184mm W:210mm H:100mm* Ρυθμιζόμενη ράγα / adjusted rail Με κλέμμα / with terminal</p>	32-300/8	1/20	
	Τιμή - Price 6,70 €		

ΠΙΝΑΚΑΣ ΕΞΩΤΕΡΙΚΟΣ 12 ΑΣΦΑΛΕΙΩΝ WALL MOUNTED PANEL OF 12 FUSES		Κωδικός Code	Συσκ. Package
 <p>Διαστάσεις / dimensions L:256mm W:210mm H:100mm* Ρυθμιζόμενη ράγα / adjusted rail Με κλέμμα / with terminal</p>	32-300/12	1/10	
	Τιμή - Price 8,50 €		

ΠΙΝΑΚΑΣ ΕΞΩΤΕΡΙΚΟΣ 18 ΑΣΦΑΛΕΙΩΝ WALL MOUNTED PANEL OF 18 FUSES		Κωδικός Code	Συσκ. Package
 <p>Διαστάσεις / dimensions L:400mm W:210mm H:100mm* Ρυθμιζόμενη ράγα / adjusted rail Με κλέμμα / with terminal</p>	32-300/18	1/10	
	Τιμή - Price 15,00 €		

ΠΙΝΑΚΑΣ ΕΞΩΤΕΡΙΚΟΣ 24 ΑΣΦΑΛΕΙΩΝ WALL MOUNTED PANEL OF 24 FUSES		Κωδικός Code	Συσκ. Package
 <p>Διαστάσεις / dimensions L:270mm W:325mm H:100mm* Ρυθμιζόμενη ράγα / adjusted rail Με κλέμμα / with terminal</p>	32-300/24	1	
	Τιμή - Price 22,80 €		

ΠΙΝΑΚΑΣ ΕΞΩΤΕΡΙΚΟΣ 36 ΑΣΦΑΛΕΙΩΝ WALL MOUNTED PANEL OF 36 FUSES		Κωδικός Code	Συσκ. Package
 <p>Διαστάσεις / dimensions L:270mm W:360mm H:100mm* Ρυθμιζόμενη ράγα / adjusted rail Με κλέμμα / with terminal</p>	32-300/36	1	
	Τιμή - Price 26,50 €		

**ΠΙΝΑΚΑΣ ΧΩΝΕΥΤΟΣ 4 ΑΣΦΑΛΕΙΩΝ**  
**INWALL PANEL OF 4 FUSES**



Διαστάσεις / dimensions  
L:136mm W:222mm H:66mm\*  
Ρυθμιζόμενη ράγα / adjusted rail  
Με κλέμμα / with terminal

Κωδικός  
Code

32-310/4

Συσκ.  
Package

1/10

Τιμή - Price  
4,50 €

**ΠΙΝΑΚΑΣ ΧΩΝΕΥΤΟΣ 8 ΑΣΦΑΛΕΙΩΝ**  
**INWALL PANEL OF 8 FUSES**



Διαστάσεις / dimensions  
L:208mm W:222mm H:66mm\*  
Ρυθμιζόμενη ράγα / adjusted rail  
Με κλέμμα / with terminal

Κωδικός  
Code

32-310/8

Συσκ.  
Package

1/10

Τιμή - Price  
6,70 €

**ΠΙΝΑΚΑΣ ΧΩΝΕΥΤΟΣ 12 ΑΣΦΑΛΕΙΩΝ**  
**INWALL PANEL OF 12 FUSES**



Διαστάσεις / dimensions  
L:280mm W:222mm H:66mm\*  
Ρυθμιζόμενη ράγα / adjusted rail  
Με κλέμμα / with terminal

Κωδικός  
Code

32-310/12

Συσκ.  
Package

1/10

Τιμή - Price  
8,50 €

**ΠΙΝΑΚΑΣ ΧΩΝΕΥΤΟΣ 18 ΑΣΦΑΛΕΙΩΝ**  
**INWALL PANEL OF 18 FUSES**



Διαστάσεις / dimensions  
L:400mm W:222mm H:100mm\*  
Ρυθμιζόμενη ράγα / adjusted rail  
Με κλέμμα / with terminal

Κωδικός  
Code

32-310/18

Συσκ.  
Package

1/10

Τιμή - Price  
15,00 €

**ΠΙΝΑΚΑΣ ΧΩΝΕΥΤΟΣ 24 ΑΣΦΑΛΕΙΩΝ**  
**INWALL PANEL OF 24 FUSES**



Διαστάσεις / dimensions  
L:300mm W:345mm H:100mm\*  
Ρυθμιζόμενη ράγα / adjusted rail  
Με κλέμμα / with terminal

Κωδικός  
Code

32-310/24

Συσκ.  
Package

1

Τιμή - Price  
22,80 €

**ΠΙΝΑΚΑΣ ΧΩΝΕΥΤΟΣ 36 ΑΣΦΑΛΕΙΩΝ**  
**INWALL PANEL OF 36 FUSES**



Διαστάσεις / dimensions  
L:300mm W:480mm H:100mm\*  
Ρυθμιζόμενη ράγα / adjusted rail  
Με κλέμμα / with terminal

Κωδικός  
Code

32-310/36

Συσκ.  
Package

1

Τιμή - Price  
26,50 €

Μεταλλικά Κιβώτια Με πλάτη – Metal Boxes			
Κωδικός Code	Διαστάσεις Dimensions	Βάρος Weight	Τιμή Price
32-400/25	250 X 200 X 150	3,5	25,40
32-400/30	300 X 250 X 150	4,4	32,10
32-400/40	400 X 300 X 200	6,6	47,20
32-400/50	500 X 400 X 200	9,3	67,00
32-400/60	600 X 400 X 200	10,8	81,00
32-400/70	700 X 500 X 200	17,3	119,00
32-400/80	800 X 600 X 250	23,8	159,00
32-400/100	1000 X 800 X 300	42,5	270,00
32-400/120	1200 X 800 X 300	49,6	327,00



Μεταλλικοί πίνακες με μετώπη & ράγες Metal panels with front plate & din rails		
Κωδικός Code	Περιγραφή Description	Τιμή Price
400/30	30x25, 1 σειρά - 8 ασφάλειες 30x25, 1 row / 8 switches	50,50
400/31	40x30, 2 σειρές - 22 ασφάλειες 40x30, 2 rows / 22 switches	67,40
400/32	50x40, 3 σειρές - 48 ασφάλειες 40x30, 3 rows / 48 switches	96,40
400/33	70x50, 4 σειρές - 88 ασφάλειες 70x50, 4 rows / 88 switches	165,70
400/34	100x800, 6 σειρές - 234 ασφάλειες 100x800, 6 rows / 234 switches	350,30



Σετ Μετώπη & ράγες - Front plates & din rails		
Κωδικός Code	Περιγραφή Description	Τιμή Price
32-400/3001	Για 30x25, 1 σειρά - 8 ασφάλειες For 30x25, 1 row / 8 switches	18,40
32-400/4002	Για 40x30, 2 σειρές - 22 ασφάλειες For 40x30, 2 rows / 22 switches	20,20
32-400/5003	Για 50x40, 3 σειρές - 48 ασφάλειες For 40x30, 3 rows / 48 switches	29,40
32-400/7004	Για 70x50, 4 σειρές - 88 ασφάλειες For 70x50, 4 rows / 88 switches	46,70
32-400/10006	Για 100x80, 6 σειρές - 234 ασφάλειες For 100x80, 6 rows / 234 switches	80,30

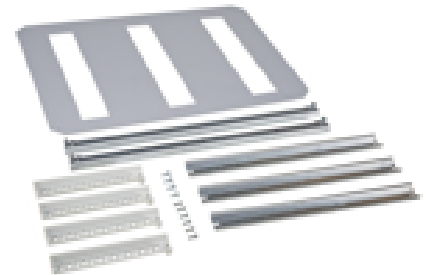

Ράγα Στήριξης Ασφαλειών 100X3,5 cm Din mounting rail 100X3,5 cm			
Κωδικός Code	ΠΕΡΙΓΡΑΦΗ Description	Συσκ. Pack.	Τιμή Price
1-1	Αλουμινίου – Aluminum	20	2,00
1-2	Γαλβανιζέ - Galvanized	20	1,60

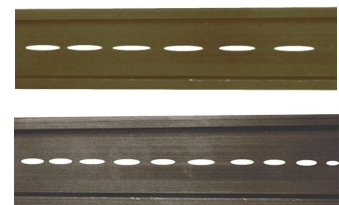



Δες κλέμμες ράγας  
στην σελίδα 60

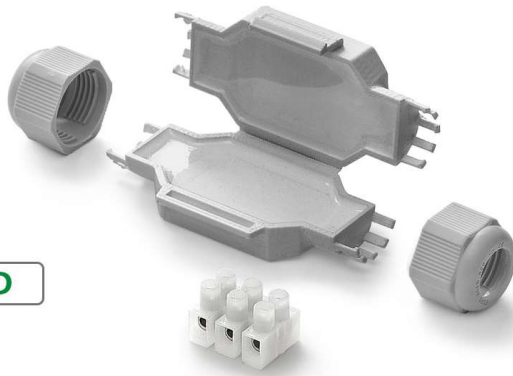



**FRED**

- Σύμφωνα με EN 50393
- Θερμοκρασία λειτουργίας: +90°C
- Θερμοκρασία τοποθέτησης: -40°C/+50°C
- Halogen Free
- UV resistant
- Gel μη τοξικό / UL94 HB
- Βαθμός στεγανότητας : IP 68 / IP 69K
- Περιλαμβάνει κλέμμα και στυπιοθλόπτες
- Για υποβρύχιες εφαρμογές

Barney				
Κωδικός	Διαστάσεις (mm)	Συσκευασία	Τιμή/σετ	Τιμή/τεμ.
44-BARNEY	A x B x C	1 τεμ. / blister	8,00	8,00
44-BARNEYMP	72 x 28 x 19	10 τεμ. / κουτί	70,00	7,00
 max 2 wires max 2.5 mm <sup>2</sup>				
Fred				
Κωδικός	Διαστάσεις (mm)	Συσκευασία	Τιμή/σετ	Τιμή/τεμ.
44-FRED	A x B x C	1 τεμ. / blister	9,00	9,00
44-FREDMP	80 x 36 x 23	10 τεμ. / κουτί	80,00	8,00
 max 3 wires max 2.5 mm <sup>2</sup>				

**IP68**  
OFFICIALLY  
TESTED

**IMQ**

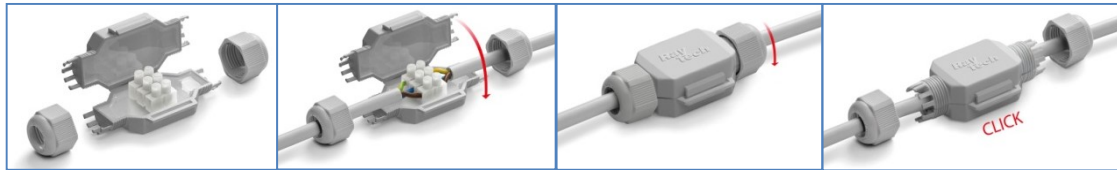

## Διακλαδωτήρες με Gel

## Connectors with Gel

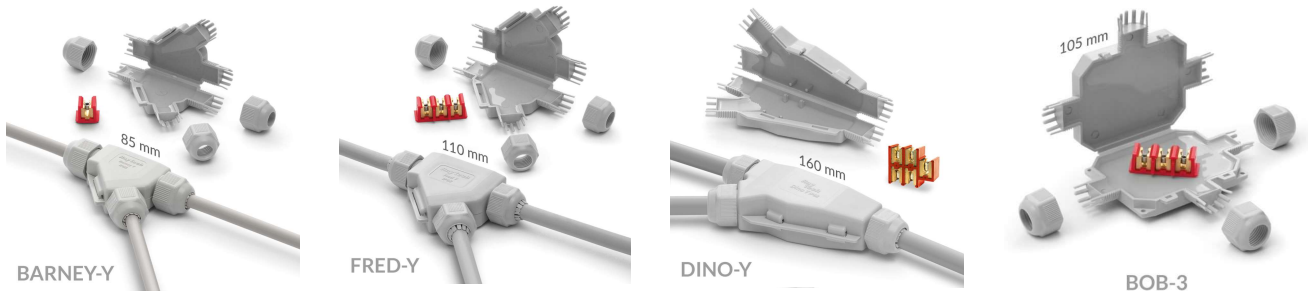

Κωδικός	Διαστάσεις	Συσκευασία	Εισοδος καλωδίου	Εξοδος καλωδίου	Ø καλωδίου min - max	Τιμή
BARNEY - Y	88 x 55 x 22	1 τεμ. / blister	1 x 4 1 x 2,5	1 x 1,5 1 x 2,5	6 - 10	16,00
FRED - Y	110 x 72 x 25	1 τεμ. / blister	3 x 4 3 x 2,5	3 x 1,5 3 x 2,5	8 - 13	20,00
DINO - Y	160 x 75 x 37	1 τεμ. / blister	5 x 6 5 x 4	5 x 1,5 5 x 2,5	14 - 19	31,00
BOB - 3	105 x 80 x 25	1 τεμ. / blister	3 x 4 3 x 2,5	3 x 4 3 x 2,5	8 - 13	21,00



Οι κλέμες περιλαμβάνονται







# Κουτιά με Gel



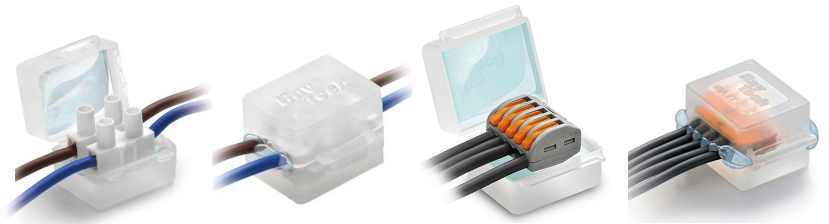

# Boxes with Gel

- Απόλυτη στεγανοποίηση
- Για χρήση σε νερό & σε υπέδαφος
- Μη τοξικά
- Θερμοκρασία τοποθέτησης -40°C/+50°C
- IP X8



Σειρά - ISAAC					
Κωδικός	Διαστάσεις	συσκευασία	Τιμή/σετ	Τιμή/τεμ.	
Isaac 4	A x B x C	4 τεμ. / blister	10,48	2,62	
Isaac 4MP	30 x 24 x 23	50 τεμ. / κουτί	104,00	2,08	
	max 2 wires max 2.5 mm <sup>2</sup>		max 3 wires max 4 mm <sup>2</sup>		max 2 wires max 2.5 mm <sup>2</sup>



Σειρά - PASCAL					
Κωδικός	Διαστάσεις	συσκευασία	Τιμή/σετ	Τιμή/τεμ.	
Pascal 6	A x B x C	2 τεμ. / blister	6,60	3,30	
Pascal 6MP	38 x 30 x 26	25 τεμ. / κουτί	66,00	2,64	
	max 3 wires max 2.5 mm <sup>2</sup>		max 5 wires max 2.5 mm <sup>2</sup>		max 3 wires max 1.5 mm <sup>2</sup>



Σειρά - WATT				
Κωδικός	Διαστάσεις	συσκευασία	Τιμή/σετ	Τιμή/τεμ.
Watt	A x B x C	2 τεμ. / blister	6,20	3,10
Watt MP	30 x 38 x 26	25 τεμ. / κουτί	68,00	2,72
	max 5 wires max 4 mm <sup>2</sup>		max 3 wires max 2.5 mm <sup>2</sup>	



Σειρά - KELVIN				
Κωδικός	Διαστάσεις	συσκευασία	Τιμή/σετ	Τιμή/τεμ.
Kelvin	A x B x C	1 τεμ. / blister	6,30	6,30
Kelvin MP	45 x 45 x 30	20 τεμ. / κουτί	106,00	5,30
	max 3 wires max 6 mm <sup>2</sup>		max 3 wires max 6 mm <sup>2</sup>	

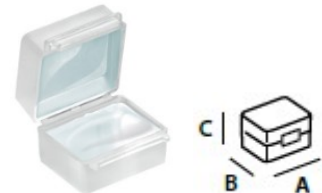

# STAND

STAND	
Περιλαμβάνει	FRED - 8 BARNEY - 8 BARNEY Y - 6 FRED Y - 6 DINO Y - 4 BOB 3 - 5 ISAAC - 6 PASCAL - 6 WATT - 6 KELVIN - 6
Διαστάσεις	44 x 30 x 75cm
Βάρος	2,5 kg



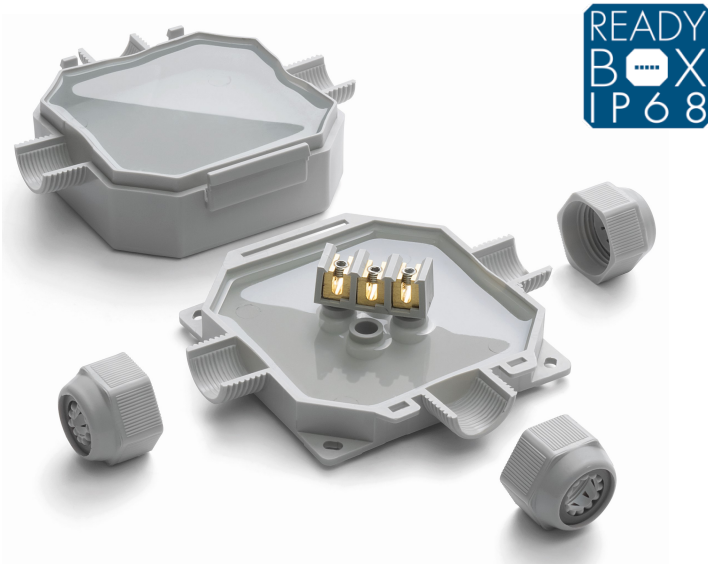

READY  
BOX  
IP 68

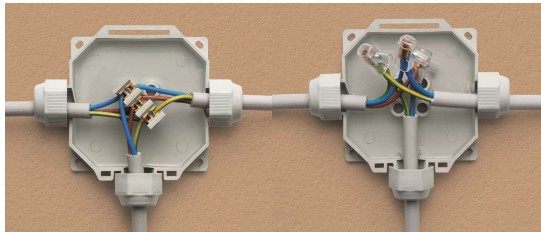
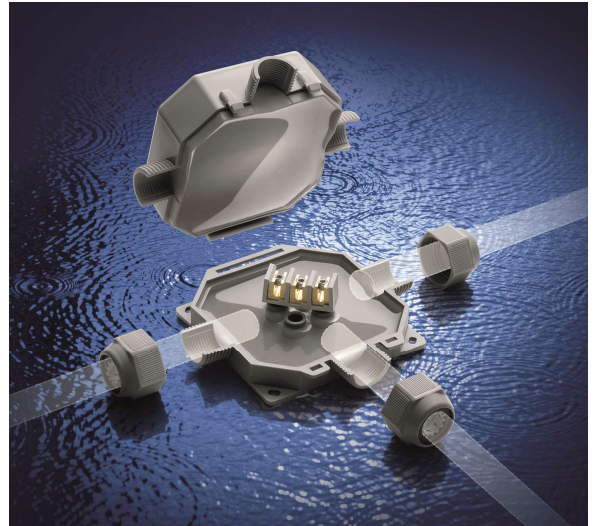

**IP68**  
OFFICIALLY  
TESTED

**IMQ**

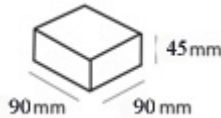

- Με 3 στυπιοθλύπτες
- \* για καλώδιο Φ6 ως Φ18mm ή
- \* για σωλήνες Φ16 / 20 / 32
- Με κλέμμα για καλώδιο μέχρι 3x6 mm<sup>2</sup>
- Σύμφωνα με EN 50393
- Θερμοκρασία λειτουργίας:-60°C/+200°C
- Θερμοκρασία τοποθέτησης:-40°C/+50°C
- Halogen Free
- UV resistant
- Gel μη τοξικό / UL94 HB
- Βαθμός στεγανότητας : IP 68
- Αυτοσβηνώμενο
- Ιδανικό για υποβρύχιες εφαρμογές

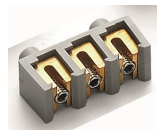

Για καλώδιο  
μέχρι 3x6mm<sup>2</sup>

Ready Box 90	
Συσκευασία	Τιμή/τεμ.
1 τεμάχιο	29,00

Δεν χρειάζονται επιπλέον εξαρτήματα αφού περιλαμβάνει κλέμμα και στυπιοθλύπτες

Δεν χρειάζονται βίδες για το κλείσιμο

Κλέμμα για 5 καλώδια μέχρι 6mm<sup>2</sup>

Gel

Gel

Στυπιοθλύπτες M25 x 1,5

Είσοδος με σπείρωμα

Τρύπες για τοποθέτηση σε τοίχο

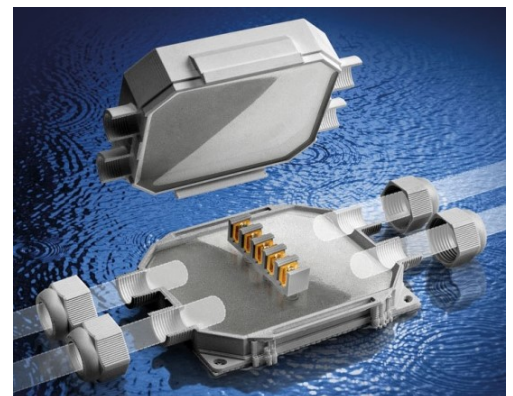

**IP68**  
OFFICIALLY  
TESTED

**IMQ**

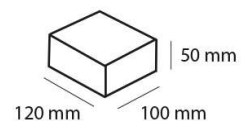

Για καλώδιο  
μέχρι 5x6mm<sup>2</sup>

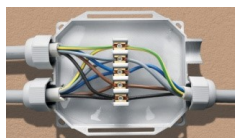
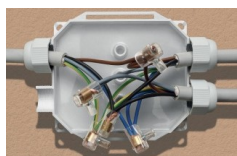

- Σύμφωνα με EN 50393
- Θερμοκρασία λειτουργίας:-60°C/+200°C
- Θερμοκρασία τοποθέτησης:-40°C/+50°C
- Halogen Free
- UV resistant
- Gel μη τοξικό / UL94 HB
- Βαθμός στεγανότητας : IP 68
- Αυτοσβηνώμενο
- Περιλαμβάνει κλέμμα και στυπιοθλύπτες
- Ιδανικό για υποβρύχιες εφαρμογές

Ready Box 120	
Συσκευασία	Τιμή/τεμ.
1 τεμάχιο	37,00

# Gel Στεγανοποίησης Ray Tech Insulating Gel

Όνομασία	Συσκευασία	Ποσότητα	Τιμή
Monogel	1 τεμ. φουσίγγιο με στόμιο μέτρησης	300 ml	17,70



- Χρώμα : διάφανο
- Έτοιμο προς χρήση
- Θερμοκρασία λειτουργίας :  
-60°C / +200°C
- Θερμοκρασία τοποθέτησης :  
-40°C / +200°C
- Διηλεκτρική αντίσταση : > 23kV/mm
- Βαθμός στεγανότητας : IP 68
- Gel : UL94-HB



Όνομασία	Συσκευασία	Ποσότητα	Τιμή
Techno Gel Gum	1 διπλό μπουκάλι / 1 ποτήρι / 1 κουτάλι για ανάκατεμα	1000 gr	44,60
Techno Gel Gum 500	1 διπλό μπουκάλι / 1 ποτήρι / 1 κουτάλι για ανάκατεμα	500 gr	24,30



- Ιδανικό για πισίνες, θάλασσα, ηλεκτρικά κυκλώματα, καλώδια δεδομένων
- Χρώμα : μπλε
- Για εγκατάσταση μέχρι **1kV**
- Θερμοκρασία λειτουργίας: -60°C / +250°C
- Θερμοκρασία τοποθέτησης: -40°C / +200°C
- Διηλεκτρική αντίσταση : > **21kV/mm**
- Βαθμός στεγανότητας : **IP 68**
- Αδιάβροχο > **1MPa**
- Αντίσταση : **1015 Ω cm**
- Χρόνος ένωσης : περίπου 10' (σε 25°C)
- UV resistant
- Μη Τοξικό

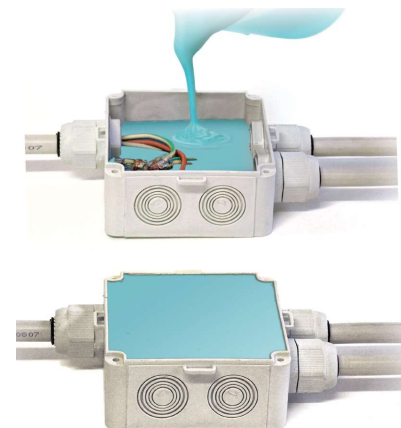

Ρίξτε το gel εντός 1'

Μέσα σε 10' είναι έτοιμο!

Όνομασία	Συσκευασία	Ποσότητα	Τιμή
Magic Power	1 διπλό μπουκάλι / 1 ποτήρι / 1 κουτάλι για ανάκατεμα	1000 ml	60,00
Magic Power	1 διπλό μπουκάλι / 1 ποτήρι / 1 κουτάλι για ανάκατεμα	500 ml	32,50
Magic Power	1 διπλό μπουκάλι	250 ml	16,50



**IP68**  
OFFICIALLY  
TESTED

**IMQ**



- Κολλώδες
- Επαναχρησιμοποιείται
- Χρώμα : μπλε
- Για εγκατάσταση μέχρι 1kV
- Θερμοκρασία λειτουργίας: -60°C / +250°C
- Θερμοκρασία τοποθέτησης: -40°C / +200°C
- Διηλεκτρική αντίσταση : > 23kV/mm
- Βαθμός στεγανότητας : **IP 68**
- Αδιάβροχο > 1MPa
- Αντίσταση :  $2 \times 10^{15} \Omega \text{ cm}$
- Χρόνος ένωσης : περίπου 15' (σε 25°C)
- UV resistant
- Μη Τοξικό

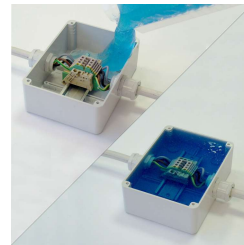

Όνομασία	Συσκευασία	Ποσότητα	Τιμή
Ray Gel 1000T	2 μπουκάλια διάφανα	1000 gr	48,00



- Ιδανικό για ηλεκτρονικά κυκλώματα, τηλεφωνικά συστήματα, οθόνες και προστασία των LED
- Κολλώδες
- Επαναχρησιμοποιείται
- Χρώμα : Διάφανο
- Προστατεύει από οξείδωση
- Θερμοκρασία λειτουργίας: -60°C / +180°C
- Θερμοκρασία τοποθέτησης: -40°C / +200°C
- Θερμική αγωγιμότητα < 0,2 W/m<sup>2</sup>K
- Διηλεκτρική Σταθερά < 7
- Διηλεκτρική αντίσταση : > 23kV/mm
- Βαθμός στεγανότητας : **IP 68**
- Αδιάβροχο > 1MPa
- Αντίσταση :  $1,5 \times 10^{15} \Omega \text{ cm}$
- Χρόνος ένωσης : περίπου 3' (σε 30°C)
- UV resistant
- Μη Τοξικό

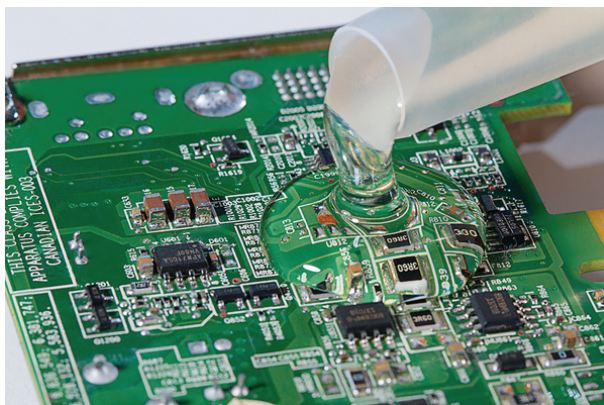

Ιδανικό για  
ηλεκτρονικά  
κυκλώματα -  
πλακέτες..!!

# Σετ Στεγανοποίησης Ray Tech *Insulating Gel Set*

MAGIC POWER JOINT L						
Όνομασία	Διάμετρος καλωδίου (A x mm <sup>2</sup> )				Διαστάσεις A x B (mm)	Τιμή €
	1x	2x	3x	4x		
Magic P Joint L10	2.5 – 50	1.5 – 10	1.5 – 10	1.5 – 10	180 x 50	22,70
Magic P Joint L25	16 – 150	4 – 25	4 – 25	2.5 – 25	215 x 55	25,50
Magic P Joint L35	16 – 185	16 – 35	16 – 35	16 – 35	232 x 70	41,80
Magic P Joint L50	50 – 300	16 – 50	16 – 50	16 – 50	266 x 72	46,00
Magic P Joint L95	120 – 400	25 – 95	25 – 95	25 – 95	330 x 75	57,90
Magic P Joint L120	240 – 500	70 – 120	70 – 120	70 – 120	365 x 95	116,00
Magic P Joint L240	400 – 1000	120 – 300	120 – 300	120 – 300	510 x 120	210,00
Magic P Joint L300	630 – 2000	240 – 400	240 – 400	240 – 400	760 x 180	720,00



- Ιδανικό για πισίνες, θάλασσα, ηλεκτρικά κυκλώματα, καλώδια δεδομένων
- Χρώμα : μπλε
- Για εγκατάσταση μέχρι 1kV
- Θερμοκρασία λειτουργίας: -60°C/+250°C
- Θερμοκρασία τοποθέτησης: -15°C/+55°C
- Διηλεκτρική αντίσταση : > 21kV/mm
- Βαθμός στεγανότητας : IP 68
- Αδιάβροχο > 1MPa
- Χρόνος ένωσης : περίπου 15' (σε 25°C)
- UV resistant
- CEI EN50393 # CEI20-33



Επανεπισκέψιμο

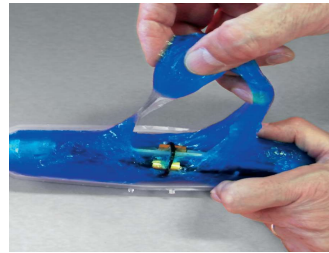

Αφαιρείτε

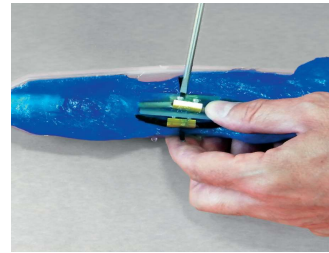

Επιθεωρήσιμο

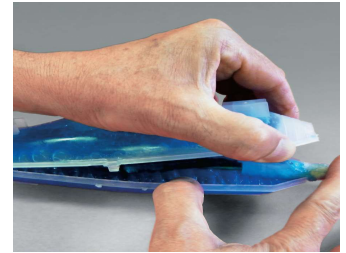

Επαναχρησιμοποιείτε

MAGIC POWER JOINT Y										
Όνομασία	Διάμετρος καλωδίου (A x mm <sup>2</sup> )								Διάστ. A x B	Τιμή €
	1x		2x		3x		4x			
Magic P Joint Y6	4 – 50	4 – 50	1.5 – 10	1.5 – 10	4 – 50	4 – 50	4 – 50	4 – 50	180x90	24,80
Magic P Joint Y25	50 – 150	50 – 150	4 – 25	2.5 – 25	50 – 150	50 – 150	50 – 150	50 – 150	220x105	37,80
Magic P Joint Y95	120 – 400	95 – 240	16 – 35	16 – 35	120 – 400	95 – 240	120 – 400	95 – 240	315x115	69,00
Magic P Joint Y240	240 – 630	240 – 630	16 – 50	16 – 50	240 – 630	240 – 630	240 – 630	240 – 630	600x285	830,00

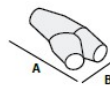

**ΧΩΝΕΥΤΑ ΣΠΟΤ R50-E14**  
**DOWNLIGHTS R50-E14**

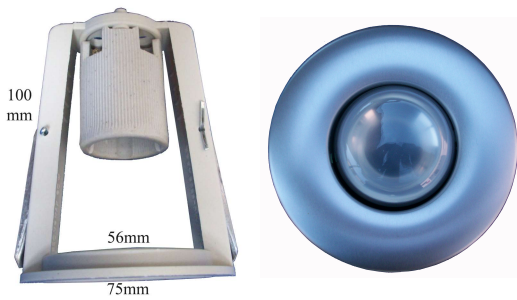

ΠΕΡΙΓΡΑΦΗ	Κωδικός Code	Συσκ. Package	Τιμή Price
<b>Πλήρες με πομπέ ροζέτα</b>			
Λευκό	110/76	40	2,78
Ματ χρώμιο (σατινέ)	110/79	40	3,08
<b>Πλήρες με ίσια ροζέτα</b>			
Λευκό	110/88	40	2,90
Ματ χρώμιο (σατινέ)	110/90	40	3,20

**ΧΩΝΕΥΤΑ ΣΠΟΤ R50-E27**  
**DOWNLIGHTS R50-E27**

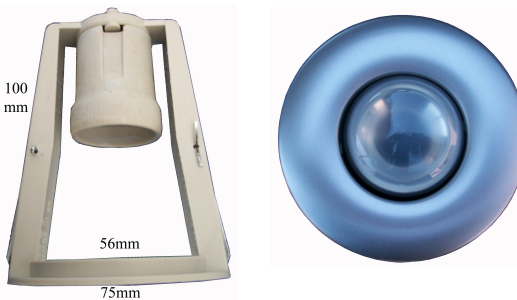

ΠΕΡΙΓΡΑΦΗ	Κωδικός Code	Συσκ. Package	Τιμή Price
<b>Πλήρες με πομπέ ροζέτα</b>			
Λευκό	110/80	40	2,78
Ματ χρώμιο (σατινέ)	110/81	40	3,08
<b>Πλήρες με ίσια ροζέτα</b>			
Λευκό	110/91	40	2,90
Ματ χρώμιο (σατινέ)	110/93	40	3,20

**ΧΩΝΕΥΤΑ ΣΠΟΤ R63-E27**  
**DOWNLIGHTS R63-E27**

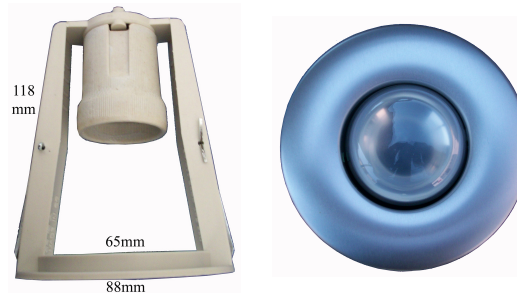

ΠΕΡΙΓΡΑΦΗ	Κωδικός Code	Συσκ. Package	Τιμή Price
<b>Πλήρες με πομπέ ροζέτα</b>			
Λευκό	110/82	30	3,27
Ματ χρώμιο (σατινέ)	110/84	30	3,87
<b>Πλήρες με ίσια ροζέτα</b>			
Λευκό	110/94	30	3,44
Ματ χρώμιο (σατινέ)	110/96	30	3,97

**ΧΩΝΕΥΤΑ ΠΡΟΒΟΛΑΚΙΑ R80-E27**  
**DOWNLIGHTS R80-E27**



ΠΕΡΙΓΡΑΦΗ	Κωδικός Code	Συσκ. Package	Τιμή Price
<b>Πλήρες με πομπέ ροζέτα</b>			
Λευκό	110/85	30	3,30
Ματ χρώμιο (σατινέ)	110/87	30	3,90
<b>Πλήρες με ίσια ροζέτα</b>			
Λευκό	110/97	30	3,47
Ματ χρώμιο (σατινέ)	110/99	30	4,00

**ΧΩΝΕΥΤΑ ΣΠΟΤ ΧΩΡΙΣ ΡΟΖΕΤΑ**  
**DOWNLIGHTS WITHOUT FRAMES**

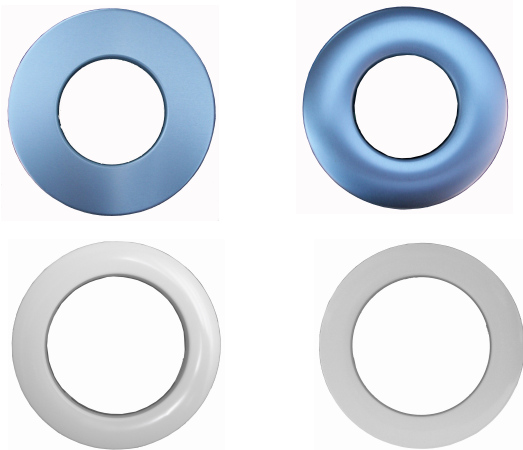

ΠΕΡΙΓΡΑΦΗ	Κωδικός Code	Συσκ. Package	Τιμή Price
R50-E14	110/46	40	1,90
R50-E27	110/47	40	1,90
R63-E27	110/45	30	1,97
R80-E27	110/48	30	2,00

**ΡΟΖΕΤΕΣ ΑΛΟΥΜΙΝΙΟΥ ΑΠΟ ΧΩΝΕΥΤΑ ΣΠΟΤ**  
**ALUMINIUM FRAMES OF DOWNLIGHTS**

ΠΕΡΙΓΡΑΦΗ	Κωδικός Code	Συσκ. Package	Τιμή Price
Λευκή πομπέ <b>R50</b>	110/64	1	0,88
Ματ χρώμιο (σατινέ) πομπέ <b>R50</b>	110/66	1	1,18
Λευκή ίσια <b>R50</b>	110/42	1	1,00
Ματ χρώμιο (σατινέ) ίσια <b>R50</b>	110/61	1	1,30
Λευκή πομπέ <b>R63</b>	110/67	1	1,30
Ματ χρώμιο (σατινέ) πομπέ <b>R63</b>	110/69	1	1,90
Λευκή ίσια <b>R63</b>	110/39	1	1,47
Ματ χρώμιο (σατινέ) ίσια <b>R63</b>	110/63	1	2,00
Λευκή πομπέ <b>R80</b>	110/70	1	1,30
Ματ χρώμιο (σατινέ) πομπέ <b>R80</b>	110/72	1	1,90
Λευκή ίσια <b>R80</b>	110/36	1	1,47
Ματ χρώμιο (σατινέ) ίσια <b>R80</b>	110/62	1	2,00

**ΡΟΖΕΤΕΣ - PLASTIC COVERS**

ΠΕΡΙΓΡΑΦΗ	Κωδικός Code	Συσκ. Package	Τιμή Price
Ροζέτα οροφής απλή <i>Simple ceiling cover</i>	030/02	90	0,35
Ροζέτα οροφής σούπερ <i>Super ceiling cover</i>	030/06Λ - λευκή 030/06Μ - μαύρη	50	0,41

**ΑΡΜΑΤΟΥΡΑ ΠΟΡΣΕΛΑΝΗΣ ΚΥΡΤΗ E27**  
**PORCELAIN ARMATURE E27**

Κωδικός Code	Συσκ. Package
16-627	6

16-627

6

Τιμή - Price  
2,10 €
**ΠΛΑΣΤΙΚΗ ΜΠΑΛΑ (ΦΟΥΣΚΑ) ΑΡΜΑΤΟΥΡΑΣ Ø15**  
**PLASTIC LAMP COVER**

Κωδικός Code	Συσκ. Package
030/08	18

030/08

18

Τιμή - Price  
1,90 €
**ΠΡΟΣΤΑΤΕΥΤΙΚΟ ΚΑΛΥΜΜΑ**  
**PROTECTING COVER**

Προστατευτικό κάλυμμα για πρίζα σούκο  
χωρίς κλειδί

*Protecting cover for soucko sockets  
without key*

Κωδικός Code	Συσκ. Package
070/15	50

070/15

50

Τιμή - Price  
0,10 €

ΦΙΣ ΣΟΥΚΟ ΘΗΛΥΚΟ - FEMALE SOUCKO PLUG		Κωδικός - Code	Συσκ. Pack.
	Μέχρι 16A (3X2,5)	070/01 ΛΕΥΚΟ	070/08 ΜΑΥΡΟ
	Up till 16A (3X2,5)	Τιμή - Price 1,40 €	
ΦΙΣ ΣΟΥΚΟ ΑΡΣΕΝΙΚΟ ΠΛΑΓΙΑΣ - MALE SIDE SOUCKO PLUG		Κωδικός - Code	Συσκ. Pack
	Μέχρι 16A (3X2,5)	070/02 - Λευκό	070/10 - Μαύρο
	Up till 16A (3X2,5)	Τιμή - Price 1,50 €	
ΦΙΣ ΣΟΥΚΟ ΑΡΣΕΝΙΚΟ - MALE SOUCKO PLUG		Κωδικός - Code	Συσκ. Pack
	Μέχρι 16A (3X2,5)	070/03 ΛΕΥΚΟ	070/07 ΜΑΥΡΟ
	Up till 16A (3X2,5)	Τιμή - Price 0,99 €	
ΦΙΣ ΣΟΥΚΟ ΘΗΛΥΚΟ PVC - FEMALE SOUCKO PLUG PVC		Κωδικός - Code	Συσκ. Pack
	Φις σούκο θηλυκό PVC με καπάκι μέχρι 16A (3X2,5) Female PVC soucko plug with cover up till 16A (3X2,5)	15-117	25
		Τιμή - Price 2,60 €	
ΦΙΣ ΣΟΥΚΟ ΑΡΣΕΝΙΚΟ PVC - MALE SOUCKO PLUG PVC		Κωδικός - Code	Συσκ. Pack
	Φις σούκο αρσενικό PVC μέχρι 16A (3X2,5) Male PVC soucko plug up till 16A (3X2,5)	15-116	25
		Τιμή - Price 1,65 €	
ΦΙΣ ΣΟΥΚΟ ΘΗΛΥΚΟ PVC - FEMALE SOUCKO PLUG PVC		Κωδικός - Code	Συσκ. Pack
	Φις σούκο θηλυκό διπλό PVC με καπάκι μέχρι 16A (3X2,5) Female PVC double soucko plug with cover up till 16A (3X2,5)	15-119	10
		Τιμή - Price 4,60 €	
ΦΙΣ ΔΙΠΟΛΙΚΟ ΑΡΣΕΝΙΚΟ - MALE BIPOLAR PLUG		Κωδικός - Code	Συσκ. Pack
	Φις διπολικό αρσενικό χωρίς γείωση 10A - 250W Male bipolar plug without grounding 10A - 250W	15-113	100
		Τιμή - Price 0,70 €	
ΦΙΣ ΔΙΠΟΛΙΚΟ ΘΗΛΥΚΟ - FEMALE BIPOLAR PLUG		Κωδικός - Code	Συσκ. Pack
	Φις διπολικό θηλυκό χωρίς γείωση 10A - 250W Female bipolar plug without grounding 10A - 250W	15-114	100
		Τιμή - Price 0,90 €	

Θερμοσυστελλόμενα σε Κιτ						
Κωδικός	Ø πριν & μετά	Μήκος (mm)	Χρώμα	Τεμάχια ανά κιτ	Συσκ.	Τιμή € / Κιτ
44 – Mix N	1.0 / 0.5	97	Μαύρο	60	1	12,80
	2.0 / 1.0	97	Μαύρο	40		
	3.0 / 1.5	97	Μαύρο	30		
	4.5 / 2.25	97	Μαύρο	20		
	6.0 / 3.0	97	Μαύρο	10		
	9.0 / 4.5	97	Μαύρο	10		



Κωδικός	Ø πριν & μετά	Μήκος (mm)	Χρώμα	Τεμάχια ανά κιτ	Συσκ.	Τιμή € / Κιτ
44 – Mix MC	1.0 / 0.5	97	10M/10K/10ΜΠ 10ΚΙ/10Λ/10Δ	60	1	12,80
	2.0 / 1.0	97	6M / 7K / 6ΜΠ 7ΚΙ / 7Λ / 7Δ	40		
	3.0 / 1.5	97	6M / 6K / 6ΜΠ 6ΚΙ / 6Λ / 6Δ	30		
	4.5 / 2.25	97	4K / 4ΜΠ 4ΚΙ / 4Λ / 4Δ	20		
	6.0 / 3.0	97	2K / 2ΜΠ 2ΚΙ / 2Λ / 2Δ	10		
	9.0 / 4.5	97	2K / 2ΜΠ 2ΚΙ / 2Λ / 2Δ	10		

Θερμοκρασία λειτουργίας : -55°C / +120°C      Ελάχιστη θερμοκρασία συστολής : 125°C  
 Μ=μαυρο / Κ=κόκκινο / ΜΠ=μπλε / ΚΙ=κίτρινο / Λ=λευκό / Δ=διάφανο



Θερμοσυστελλόμενα σε Ρολλά			
Κωδικός Code	Ø πριν & μετά Before / after shrink	Συσκ. Pack.	Τιμή Price
32-850	4 / 2mm	100μ.	0,13
32-851	5 / 2.5mm	100μ.	0,16
32-852	7 / 3.5mm	100μ.	0,18
32-853	10 / 5mm	100μ.	0,22
32-854	13 / 6.5mm	100μ.	0,29
32-855	25 / 12.5mm	50μ.	0,95
32-856	40 / 20mm	25μ.	1,67
32-857	50 / 25mm	25μ.	2,58



## Μονωτικές Ταινίες *freder*® Insulated Tapes

Κωδικός code	ΠΕΡΙΓΡΑΦΗ Description	ΣΥΣΚ. package	ΤΙΜΗ € price
<b>PVC ΑΥΤΟΣΒΕΝΟΜΕΝΕΣ ΔΙΑΣΤΑΣΕΩΝ 0.13 x 19 x 20γ</b>			
9-1110	Λευκή – white	10	0,74
9-1111	Μαύρη – black	10	0,74
9-1112	Κόκκινη – red	10	0,74
9-1113	Κίτρινη – yellow	10	0,74
9-1114	Μπλε – blue	10	0,74
9-1115	Πράσινη – green	10	0,74
9-1116	Γκρι – grey	10	0,74
9-1117	Καφέ – brown	10	0,74
<b>PVC ΑΥΤΟΣΒΕΝΟΜΕΝΕΣ ΦΑΡΔΙΕΣ ΔΙΑΣΤΑΣΕΩΝ 0.13 x 50 x 20γ</b>			
9-1120	Λευκή – white	3	1,77
9-1121	Μαύρη – black	3	1,77
9-1011	Αυτοβουλκανιζόμενη λαστιχοταινία 20mm X 10m	10	2,50



ΚΛΕΜΜΕΣ ΤΕΡΜΑΤΟΣ – END STRIPS			
Κωδικός Code	Περιγραφή Description	Συσκ. Pack.	Τιμή Price
31-321	2.5 mm <sup>2</sup> - 5 πόλοι (poles)	50	0,39
31-322	4 mm <sup>2</sup> - 5 πόλοι (poles)	50	0,49
31-323	6 mm <sup>2</sup> - 5 πόλοι (poles)	50	0,72
31-324	10 mm <sup>2</sup> - 5 πόλοι (poles)	50	1,14
31-325	16 mm <sup>2</sup> - 5 πόλοι (poles)	50	2,15



ΚΛΕΜΜΕΣ 12 ΠΟΛΩΝ PP ΕΩΣ 80 °C TERMINAL STRIPS 12POLE – PP (MAX 80°C)			
Κωδικός Code	Περιγραφή Description	Συσκ. Pack.	Τιμή Price
8-004	Διατομή αγωγού : 4mm <sup>2</sup>	50	0,47
8-006	Διατομή αγωγού : 6mm <sup>2</sup>	50	0,57
8-010	Διατομή αγωγού : 10mm <sup>2</sup>	50	0,82
8-016	Διατομή αγωγού : 16mm <sup>2</sup>	50	1,59
8-025	Διατομή αγωγού : 25mm <sup>2</sup>	50	3,02



ΚΛΕΜΜΕΣ 12 ΠΟΛΩΝ PA ΕΩΣ 150 °C TERMINAL STRIPS 12POLE – PA (MAX 150°C)			
Κωδικός Code	Περιγραφή Description	Συσκ. Pack.	Τιμή Price
8-104	Διατομή αγωγού : 4mm <sup>2</sup>	50	0,60
8-106	Διατομή αγωγού : 6mm <sup>2</sup>	50	0,72
8-110	Διατομή αγωγού : 10mm <sup>2</sup>	50	1,07
8-116	Διατομή αγωγού : 16mm <sup>2</sup>	50	2,04
8-125	Διατομή αγωγού : 25mm <sup>2</sup>	50	4,53



ΚΥΠΑΡΙΣΣΑΚΙΑ 8 ΠΟΛΩΝ TERMINAL STRIPS 8 POLES			
Κωδικός Code	Περιγραφή Description	Συσκ. Pack.	Τιμή Price
8-316	Διατομή αγωγού : 16mm <sup>2</sup>	10	5,80
8-325	Διατομή αγωγού : 25mm <sup>2</sup>	10	6,85
8-335	Διατομή αγωγού : 35mm <sup>2</sup>	10	11,80
8-350	Διατομή αγωγού : 50mm <sup>2</sup>	10	14,16
8-370	Διατομή αγωγού : 70mm <sup>2</sup>	10	16,30



ΚΛΕΜΜΕΣ ΔΙΑΝΟΜΗΣ (ράγας ή βιδωτές) Distribution terminals (for rail or screw)			
Κωδικός Code	Περιγραφή Description	Συσκ. Pack.	Τιμή Price
SVK 35	1 είσοδος 10-35mm <sup>2</sup> 4 εξόδους 2.5-6mm <sup>2</sup> + καπάκι	32	4,40
SVK 95	1 είσοδος 16-95mm <sup>2</sup> 4 εξόδους 6-16mm <sup>2</sup> + καπάκι	36	6,80



ΔΙΑΚΛΑΔΩΤΗΡΕΣ ΡΑΓΑΣ 125A – 500V Distribution terminals			
Κωδικός Code	Περιγραφή Description	Συσκ. Pack.	Τιμή Price
32-590	2 μπάρνες x 7 πόλους – 65 x 42 x 50mm	1/100	3,90
32-591	4 μπάρνες x 7 πόλους – 65 x 88 x 50mm	1/100	8,00
32-592	4 μπάρνες x 11 πόλους – 100 x 88 x 50mm	1/50	11,80
32-593	4 μπάρνες x 15 πόλους – 133 x 88 x 50mm	1/50	14,80



# Εξωτερικοί Διακόπτες *freder*® Switches & sockets



Κωδικός Code	Περιγραφή Description	Αριθ. Κατα/σης Registration No.	Συσκ. Packing	Τιμή Price
<b>ΛΕΥΚΟΙ ΔΙΑΚΟΠΤΕΣ 10Α &amp; ΠΡΙΖΕΣ 16Α IP-20</b> <i>White switches 10A &amp; sockets 16A IP-20</i>				
13-3050	Διακόπτης Απλός <i>Simple switch</i>	ΔΕΝ ΑΠΑΙΤΕΙΤΑΙ	10	1,71
13-3150	Διακόπτης Αλέ-Ρετούρ <i>Aller retour switch</i>	ΔΕΝ ΑΠΑΙΤΕΙΤΑΙ	10	2,24
13-3450	Διακόπτης Κομιτατέρ <i>Commutateur switch</i>	ΔΕΝ ΑΠΑΙΤΕΙΤΑΙ	10	2,48
13-3750	Μπουτόν Ρολών <i>Roll button</i>	ΔΕΝ ΑΠΑΙΤΕΙΤΑΙ	10	2,60
13-3350	Μπουτόν <i>Button</i>	ΔΕΝ ΑΠΑΙΤΕΙΤΑΙ	10	2,00
13-35501223	Πρίζα Μονή Σούκο <i>Single socket</i>	529/4045	10	2,10
13-36501223	Πρίζα Διπλή Σούκο <i>Double socket</i>	529/4045	5	4,00
13-3950	Πρίζα Τηλεφώνου RJ11 & DATA RJ45 Cat.5e <i>Telephone socket RJ11 &amp; DATA RJ45 Cat.5e</i>	ΔΕΝ ΑΠΑΙΤΕΙΤΑΙ	10	4,10
13-3850	Πρίζα TV Τερματική Μονή <i>Single TV socket</i>	ΔΕΝ ΑΠΑΙΤΕΙΤΑΙ	10	2,35
<b>ΛΕΥΚΟΙ ΣΤΕΓΑΝΟΙ ΔΙΑΚΟΠΤΕΣ 10Α &amp; ΠΡΙΖΕΣ 16Α IP-44</b> <i>White waterproof switches 10A &amp; sockets 16A IP-20</i>				
13-20501	Λευκός Διακόπτης Απλός – <i>white simple switch</i>	ΔΕΝ ΑΠΑΙΤΕΙΤΑΙ	10	2,93
13-21501	Λευκός Διακόπτης Αλέ-Ρετούρ – <i>white al.ret.switch</i>	ΔΕΝ ΑΠΑΙΤΕΙΤΑΙ	10	3,10
13-24501	Λευκός Διακόπτης Κομιτατέρ – <i>commut.switch</i>	ΔΕΝ ΑΠΑΙΤΕΙΤΑΙ	10	3,44
13-23501	Λευκό Μπουτόν - <i>white button</i>	ΔΕΝ ΑΠΑΙΤΕΙΤΑΙ	10	3,00
13-25501	Λευκή Πρίζα Μονή Σούκο – <i>white single socket</i>	529/4343/2008	10	2,95
13-26501	Λευκή Πρίζα Διπλή Σούκο – <i>white double socket</i>	529/4344/2007	5	6,03



**ΚΙΒΩΤΙΑ ΑΠΟΘΗΚΕΥΣΗΣ**  
**STORAGE BOXES**

ΠΕΡΙΓΡΑΦΗ <i>Description</i>	Κωδικός <i>Code</i>	Συσκ. <i>Pack.</i>	Τιμή <i>Price</i>
Κιβώτιο μεγάλου μεγέθους με μπάρα Μ.41 X Π.29.5 X Υ.22.5  <i>Large box with bar</i> <i>L:41 X W:29.5 X H:22.5</i>	100/01	6	10,00
Κιβώτιο μεσαίου μεγέθους Μ.35 X Π.20 X Υ.20  <i>Medium box</i> <i>L:35 X W:20 X H:20</i>	100/04	10	6,50
Κιβώτιο μικρού μεγέθους Μ.23 X Π.17 X Υ.12  <i>Small box</i> <i>L:23 X W:17 X H:12</i>	100/03	36	2,90
Κιβώτιο μίνι μεγέθους Μ.14.5 X Π.8.7 X Υ.6.6  <i>Mini box</i> <i>L:14.5 X W:8.7 X H:6.6</i>	100/05	36	1,00

**ΣΥΡΤΑΡΙΑ ΑΠΟΘΗΚΕΥΣΗΣ**  
**STORAGE DRAWERS**

ΠΕΡΙΓΡΑΦΗ <i>Description</i>	Κωδικός <i>Code</i>	Συσκ. <i>Pack.</i>	Τιμή <i>Price</i>
Συρτάρι μεγάλου μεγέθους με διαχωριστικά Μ.29 X Π.25 X Υ.12  <i>Large drawer with dividing pieces</i> <i>L:29 X W:25 X Y:12</i>	100/02	6	14,00
Συρτάρι μικρού μεγέθους με διαχωριστικά Μ.12.2 X Π.15 X Υ.8.4  <i>Small drawer with dividing pieces</i> <i>L:12.2 X 15 X H:8.4</i>	100/06	6	4,40



SV-M42

SV-M41

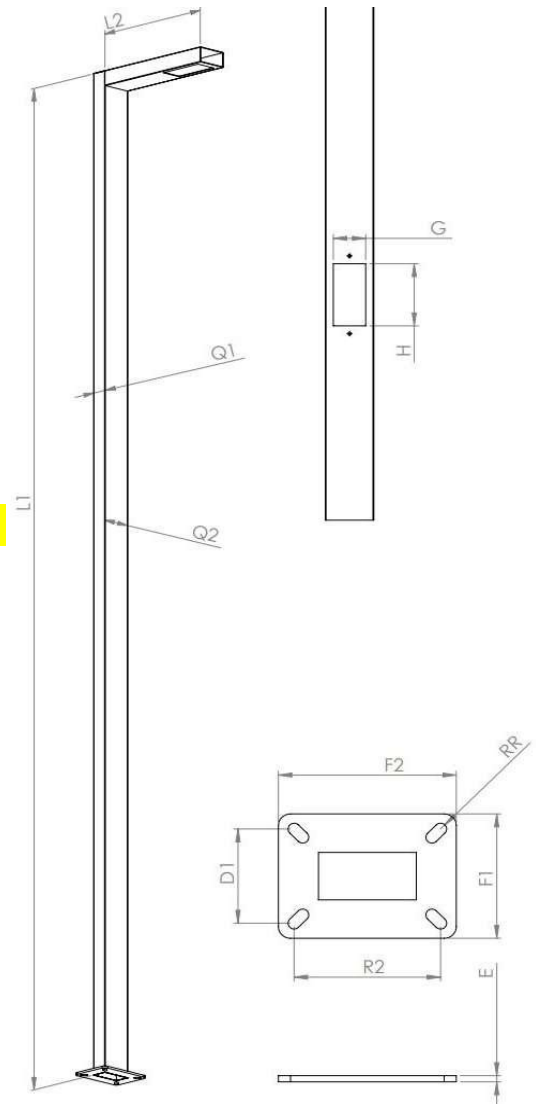

**Τεχνικά Χαρακτηριστικά**

- Ισχύς LED: 40W
- Απόδοση φωτός: 5200 lm
- Θερμοκρασία φωτός: 3000k/4000k/5000k
- Driver: Mean Well
- Βαθμός Στεγανότητας: IP 54
- Χρόνος ζωής LED: 30.000h
- Χρώμα Ιστού: Γκρι Ανθρακί (κατά παραγγελία σε άλλο χρωματισμό)

	L1	L2	Q1	Q2	G	H	RR	D1	R2	E	F1	F2
SV-M41.3M	3000	500		1200	80	160	15	120	180	8	160	220
SV-M41.4M	4000	500	600	1200	80	160	15	120	180	8	160	220
SV-M42.4M	4000	500	800	1600	80	160	15	140	200	10	180	260
SV-M42.5M	5000	500	800	1600	80	160	15	140	200	10	180	260
SV-M42.6M	6000	500	800	1600	80	160	15	140	200	10	180	260

Κωδικός Code	Περιγραφή Description
D-M2-30	Γαλβανισμένος Κυκλικός Ιστός 3 μ. ηλεκτρο/κα βαμμένος Μαύρος <i>Galvanized Circular column 3 m. Painted Electrostatically Black</i>
D-M2-40	Γαλβανισμένος Κυκλικός Ιστός 4 μ. ηλεκτρο/κα βαμμένος Μαύρος <i>Galvanized Circular column 4 m. Painted Electrostatically Black</i>
140/01	<b>Μονός</b> βραχίονας με 2 δαχτυλίδια στήριξης Ø 60 <i>Single Arm with 2 supporting rings Ø 60</i>
140/02	<b>Διπλός</b> βραχίονας με 2 δαχτυλίδια στήριξης Ø 60 <i>Double Arm with 2 supporting rings Ø 60</i>
140/03	<b>Τριπλός</b> βραχίονας με 2 δαχτυλίδια στήριξης Ø 60 <i>Triple Arm with 2 supporting rings Ø 60</i>



ΤΕΧΝΙΚΑ ΧΑΡΑΚΤΗΡΙΣΤΙΚΑ – TECHNICAL SPECIFICATIONS									
CODE	L	d1	d2	11	12	h	f1	f2	q
DM230	3000	89	60	1000 (2,5mm)	2000 (1,5mm)	425	180	140	14
DM240	4000	89	60	1000 (2,5mm)	3000 (2 mm)	425	180	140	14

Κωδικός Code	Περιγραφή Description
D-M8-30	Γαλβανισμένος Οκταγωνικός Ιστός 3 μ. ηλεκτρο/κα βαμμένος Μαύρος <i>Galvanized Octagon column 3 m. Painted Electrostatically Black</i>
D-M8-40	Γαλβανισμένος Οκταγωνικός Ιστός 4 μ. ηλεκτρο/κα βαμμένος Μαύρος <i>Galvanized Octagon column 4 m. Painted Electrostatically Black</i>
140/01	<b>Μονός</b> βραχίονας με 2 δαχτυλίδια στήριξης Ø 60 <i>Single Arm with 2 supporting rings Ø 60</i>
140/02	<b>Διπλός</b> βραχίονας με 2 δαχτυλίδια στήριξης Ø 60 <i>Double Arm with 2 supporting rings Ø 60</i>
140/03	<b>Τριπλός</b> βραχίονας με 2 δαχτυλίδια στήριξης Ø 60 <i>Triple Arm with 2 supporting rings Ø 60</i>



ΤΕΧΝΙΚΑ ΧΑΡΑΚΤΗΡΙΣΤΙΚΑ – TECHNICAL SPECIFICATIONS									
CODE	L	d1	d2	h	f1	f2	q		
DM830	2950	89	60	750 (2,5mm)	1750 (1,5mm)	100	260	170	14
DM840	3950	89	60	1500 (2,5mm)	2000 (2 mm)	100	260	170	14

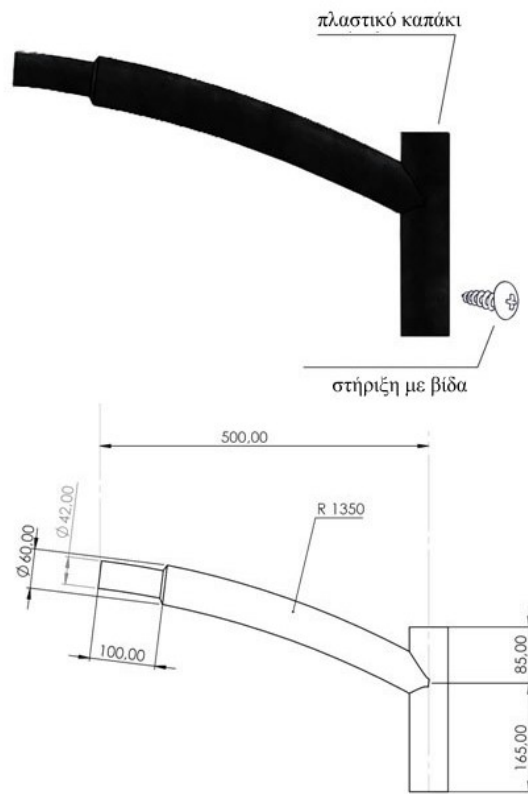

**Μονός Βραχίονας 50cm Μαύρος RAL 9005 - Κωδικός : SV-011.B.05.1.N**

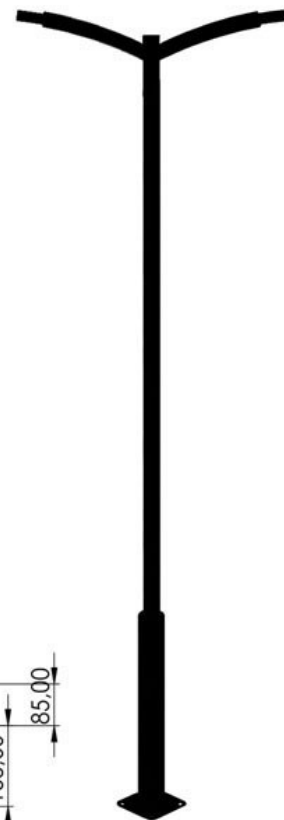
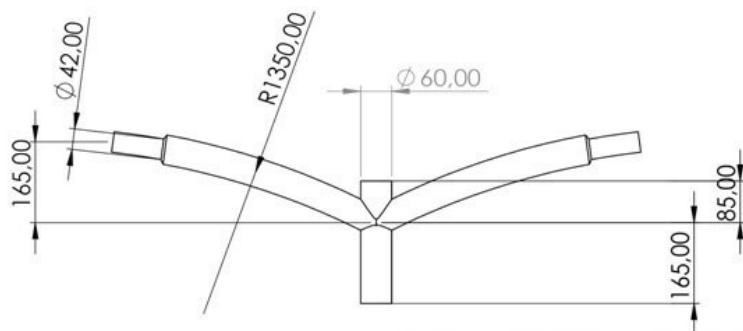

**Διπλός Βραχίονας 2 x 50cm Μαύρος RAL 9005 - Κωδικός : SV-011.B.05.2.N**



**BEPPE**



**REMO**



**SERGIO**

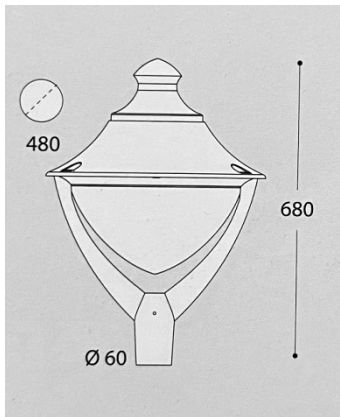

4.0 Kg

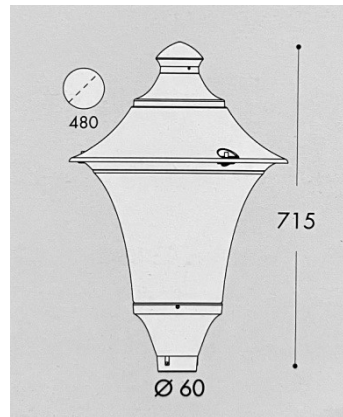

5.8 Kg

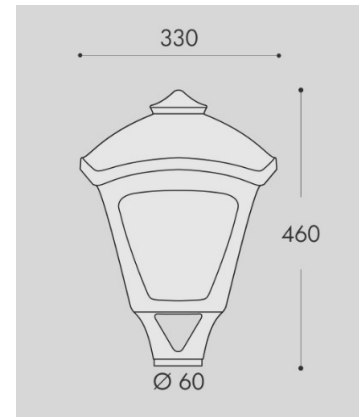

4.2 Kg

<b>Τεχνικά Χαρακτηριστικά</b>			
<b>Power</b>	<b>Lumen</b>	<b>Voltage</b>	<b>Color Temp.</b>
30W CCT	3620	100-240V / 50-60 Hz	3000 / 4000 K
50W	6550	100-240V / 50-60 Hz	3000 / 4000 K
Όλα τα φωτιστικά βγαίνουν σε ΓΚΡΙ και ΜΑΥΡΑ Εγγύηση Φωτιστικού : 2 χρόνια			
Οι λάμπες περιλαμβάνονται στα φωτιστικά Διάρκεια ζωής λαμπτήρα : 25.000 h			

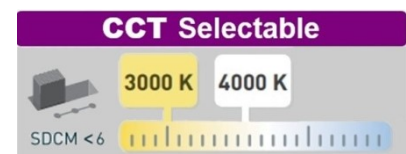

**CERTIFICATIONS**



Περιγραφή	Κωδικός	Τιμή €
Διακοσμητικός ορθογώνιος ιστός μονός 3μ. 40W	SV-M41.3M	440,00
Διακοσμητικός ορθογώνιος ιστός μονός 4μ. 40W	SV-M41.4M	500,00
Διακοσμητικός ορθογώνιος ιστός μονός 5μ. 40W	SV-M42.5M	890,00
Διακοσμητικός ορθογώνιος ιστός μονός 6μ. 40W	SV-M42.6M	1.119,00
Διακοσμητικός ορθογώνιος ιστός διπλός 4μ. 2 X 40W	SV-M42.4M.2	1.013,00
Διακοσμητικός ορθογώνιος ιστός διπλός 5μ. 2 X 40W	SV-M42.5M.2	1.130,00
Διακοσμητικός ορθογώνιος ιστός διπλός 6μ. 2 X 40W	SV-M42.6M.2	1.290,00
Αγκύριο στερέωσης 180 X 120	140/16	44,00
Αγκύριο στερέωσης 200 X 140	140/17	44,00
<b>Γαλβανισμένος Κυκλικός Ιστός 3 μ. Μαύρος</b>		
Γαλβανισμένος Κυκλικός Ιστός 3 μ. Μαύρος	D-M2-30	187,00
Γαλβανισμένος Κυκλικός Ιστός 4 μ. Μαύρος	D-M2-40	207,00
Γαλβανισμένος Οκταγωνικός Ιστός 3 μ. Μαύρος	D-M8-30	249,00
Γαλβανισμένος Οκταγωνικός Ιστός 4 μ. Μαύρος	D-M8-40	268,00
Μονός βραχίονας U με 2 δαχτυλίδια στήριξης Ø 60	140/01	54,00
Διπλός βραχίονας U με 2 δαχτυλίδια στήριξης Ø 60	140/02	97,00
Τριπλός βραχίονας U με 2 δαχτυλίδια στήριξης Ø 60	140/03	140,00
Μονός βραχίονας μαύρος 50cm Μαύρος	SV-011.B.05.1.N	36,00
Διπλός βραχίονας μαύρος 2x50cm Μαύρος	SV-011.B.05.2.N	47,00
Αγκύριο στερέωσης 140 X 140	140/14	44,00
Αγκύριο στερέωσης 170 X 170	140/15	44,00
<b>Φωτιστικό Fumagalli BEPPE 30W CCT</b>		
Φωτιστικό Fumagalli BEPPE 30W CCT	BEPPE 30	172,00
Φωτιστικό Fumagalli BEPPE 50W	BEPPE 50	178,00
Φωτιστικό Fumagalli REMO 30W CCT	REMO 30	172,00
Φωτιστικό Fumagalli REMO 50W	REMO 50	178,00
Φωτιστικό Fumagalli SERGIO 30W CCT	SERGIO 30	138,00
Φωτιστικό Fumagalli SERGIO 50W	SERGIO 50	144,00

Κωδικός Code	Περιγραφή Description	Τιμή € Price
170/01	<b>Φωτιστικό Κορυφής Αλουμινίου Μεικτού Φωτισμού E27</b> <i>Aluminum outdoor top lighting E27</i>	82,00
170/001	Ανταλλακτικό πλαστικό κάλυμμα (κουβάς) E27 <i>Plastic cover (plastic spare part) E27</i>	12,00



## ► Zenith



### Γενικά Χαρακτηριστικά

Εφαρμογές	Αστικός φωτισμός: δρόμοι, πάρκινγκ, πλατείες, κήποι κτλ
	IP66   IK08
Βαθμός προστασίας	EOS Protection System
Πραγματική ισχύς	15 / 20 / 30 / 40 / 50 / 60 / 70 W
Απόδοση φωτός	μέχρι 140 lm/W
Θερμοκρασία	Θερμοκρασία λειτουργίας: -40°C ÷ +80°C
Εγγύηση	20 χρόνια έως 100.000 ώρες
Ενεργειακή κλάση	≥ A++
Πιστοποιήσεις	CE, ENEC, Photobiological safety, EOS Protection System, VOC Free

### Οπτικά Χαρακτηριστικά

Φωτομετρίες	Asymmetric, elliptic, rotosymmetric, for pedestrian crossings
Θερμοκρασία φωτός	2.200K   2.700K   3.000K   4.000K   5.000K   5.700K
Δείκτης απόδοσης χρώματος	CRI 70   CRI 80   CRI 90
Απόδοση πηγής φωτός	μέχρι 210 lm/W
Εγγύηση πηγής φωτός	≥ 100.000 ώρες (L90B10 @ TJ=85°C, If<400mA)

### Μηχανικά Χαρακτηριστικά

Υλικά	Σώμα: χυτό αλουμίνιο Οθόνη: 4 mm γυαλί
Διαστάσεις	425x425 x 818mm
Βάρος	8,0 kg
Χρώμα	Standard: RAL 9011 (Μαύρος Γραφίτης)   Προαιρετικό: κατόπιν παραγγελίας



## ► Venere



Γενικά Χαρακτηριστικά	
Εφαρμογές	Αστικός φωτισμός: δρόμοι, πάρκινγκ, πλατείες, κήποι κτλ
	IP66   IK08 (γυαλί) / IK09 (σώμα)
Βαθμός προστασίας	EOS Protection System
Πραγματική ισχύς	15 / 20 / 30 / 40 / 50 / 60 / 70 / 80 / 90 / 100 W
Απόδοση φωτός	μέχρι 140 lm/W
Θερμοκρασία	Θερμοκρασία λειτουργίας: -40°C + +80°C
Εγγύηση	20 χρόνια έως 100.000 ώρες
Ενεργειακή κλάση	≥ A++
Πιστοποιήσεις	CE, RoHS, ENEC, Photobiological Safety, EOS Protection System, VOC Free, Zhaga D4i
Οπτικά Χαρακτηριστικά	
Φωτομετρίες	Asymmetric, rotosymmetric, elliptic, for pedestrian crossings
Θερμοκρασία φωτός	2.200K   2.700K   3.000K   4.000K   5.000K   5.700K
Δείκτης απόδοσης χρώματος	CRI≥70   CRI≥80   CRI≥90
Απόδοση πηγής φωτός	μέχρι 210 lm/W
Εγγύηση πηγής φωτός	≥100.000 ώρες (L90B10 @ T <sub>J</sub> =85°C, I <sub>f</sub> <400mA)
Μηχανικά Χαρακτηριστικά	
Υλικά	Σώμα: χυτό αλουμίνιο Οθόνη: 4 mm γυαλί
Διαστάσεις	Ø 520 x h 627 mm
Βάρος	Σώμα: 11,7 kg
Χρώμα	Standard: RAL 9011 (Μαύρος Γραφίτης)   Προαιρετικό: κατόπιν παραγγελίας



► ION LED

- ✓ Ονομαστική Ισχύς : 21,5W εώς 61,5W
- ✓ Φωτεινότητα : 115 lm/W
- ✓ Θερμοκρασία χρώματος : 3000k ή 4000k
- ✓ Οπτική μονάδα: 12 Led chips SMD
- ✓ Σύνδεση: ByPass
- ✓ Χρώμα σώματος : μαύρο ή γραφίτης/γκρι
- ✓ CRI/Ra > 75
- ✓ Για ιστό : Φ48 / 60
- ✓ Σώμα από χυτό αλουμίνιο
- ✓ Διάρκεια ζωής : 50.000 hrs
- ✓ Βαθμός στεγανότητας : IP 66
- ✓ Τάση : 230V-50Hz
- ✓ Βάρος : 5,5 kg
- ✓ Εγγύηση : 5 χρόνια
- ✓ Πιστοποίηση : CE



IP 66

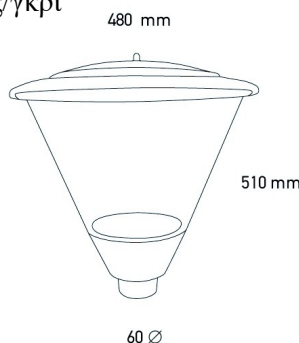

Τύπος : B

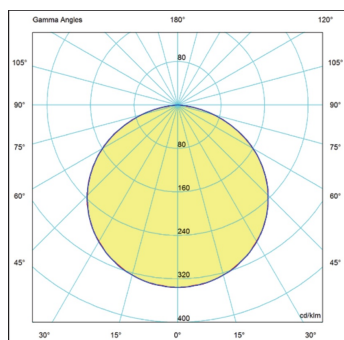

Τύπος : ST

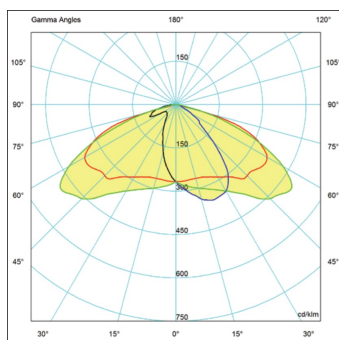

Τύπος : SYM

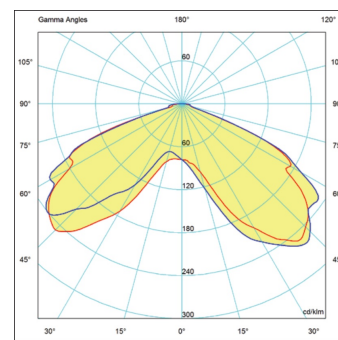

Κωδικός	Watt	Lumen	Τιμή
ION 30B	29,6	4150	313,00
ION 30ST	29,6	3900	313,00
ION 30SYM	29,6	2880	313,00
ION 40B	44,4	5222	330,00
ION 40ST	44,4	4960	330,00
ION 40SYM	44,4	4794	330,00
ION 50B	51,8	6560	340,00
ION 50ST	51,8	6153	340,00
ION 50SYM	51,8	6028	340,00
ION 60B	61,5	7612	360,00
ION 60ST	61,5	7153	360,00
ION 60SYM	61,5	7029	360,00

\* Κατόπιν παραγγελίας παράγεται σε **χρωματισμό της επιλογής** σας και στις ισχύεις: 21,5 W - 23,2W - 24,8W - 27W - 33,3W - 35,15W - 55,5W

Κατασκευή σύμφωνα με τους κανονισμούς:

EN 60598-1, EN 60598-2-3, EN 60598-2-5/98, EN 62471/08, EN 55015:2013  
EN 61000-3-2:2014, EN 61000-3-3:2013, LVD 2014/UE, EMC2014/30/UE  
ERP 2009/125/CE, REGULATION 1194/2012, RoHS 2 2011/65/UE

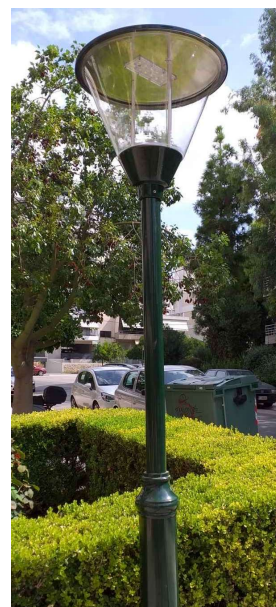

► IRINA LED

- ✓ Ονομαστική Ισχύς : 21,5W εώς 61,5W
- ✓ Φωτεινότητα : 115 lm/W
- ✓ Θερμοκρασία χρώματος : 3000k ή 4000k
- ✓ Οπτική μονάδα: 12 Led chips SMD
- ✓ Σύνδεση: ByPass
- ✓ Χρώμα σώματος : μαύρο ή γραφίτης/γκρι
- ✓ CRI/Ra > 75
- ✓ Για ιστό : Φ48 / 60
- ✓ Σώμα από χυτό αλουμίνιο
- ✓ Διάρκεια ζωής : 50.000 hrs
- ✓ Βαθμός στεγανότητας : IP 66
- ✓ Τάση : 230V-50Hz
- ✓ Βάρος : 3,5 kg
- ✓ Εγγύηση : 5 χρόνια
- ✓ Πιστοποίηση : CE

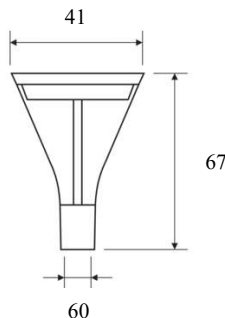

Τύπος : B

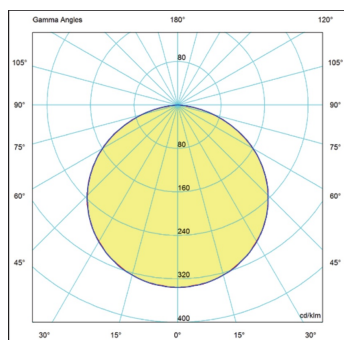

Τύπος : ST

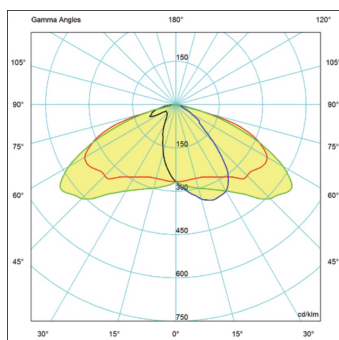

Τύπος : SYM

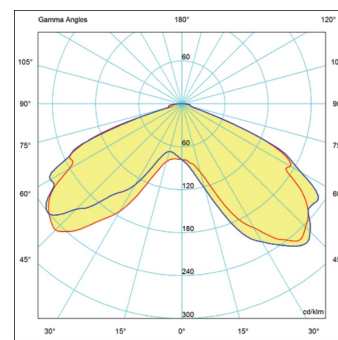

Κωδικός	Watt	Lumen	Τιμή
IRINA 30B	29,6	4150	300,00
IRINA 30ST	29,6	3900	300,00
IRINA 30SYM	29,6	2880	300,00
IRINA 40B	44,4	5222	315,00
IRINA 40ST	44,4	4960	315,00
IRINA 40SYM	44,4	4794	315,00
IRINA 50B	51,8	6560	327,00
IRINA 50ST	51,8	6153	327,00
IRINA 50SYM	51,8	6028	327,00
IRINA 60B	61,5	7612	342,00
IRINA 60ST	61,5	7153	342,00
IRINA 60SYM	61,5	7029	342,00

\* Κατόπιν παραγγελίας παράγεται σε **χρωματισμό της επιλογής** σας και στις ισχύεις: 21,5 W - 23,2W - 24,8W - 27W - 33,3W - 35,15W - 55,5W



Κατασκευή σύμφωνα με τους κανονισμούς:  
 EN 60598-1, EN 60598-2-3, EN 60598-2-5/98, EN 62471/08, EN 55015:2013  
 EN 61000-3-2:2014, EN 61000-3-3:2013, LVD 2014/UE, EMC2014/30/UE  
 ERP 2009/125/CE, REGULATION 1194/2012, RoHS 2 2011/65/UE



## ► ΦΩΤΙΣΤΙΚΑ ΔΡΟΜΟΥ 70 – 220 W

### ΧΑΡΑΚΤΗΡΙΣΤΙΚΑ

Ισχύς	50-220 W
Θερμοκρασία Χρώματος Φωτοδιόδων	4000, 5000 K (3000 – 6500 κατόνιν ζήτησης)
Διάρκεια ζωής φωτοδιόδων	> 100.000 h
Αποδοτικότητα φωτοδιόδων	> 130 lm / W
Κατηγορία Στεγανότητας / Κρούσης	IP66 / IK10
Υποδοχή βραχίονα στήριξης	Φ46-60 mm



ΔΙΑΓΡΑΜΜΑ ΚΑΤΑΝΟΜΗΣ ΦΩΤΟΣ

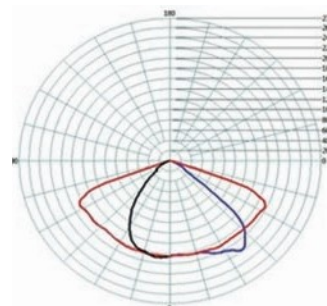

Κωδικός Code	Περιγραφή Description	Τιμή € Price
PLB 70	70W	515,80
PLB 90	90W	526,30
PLB 110	110W	560,60
PLB 130	130W	585,00
PLB 150	150W	608,00
PLB 180	180W	634,40
PLB 220	220W	644,00

## ► ΦΩΤΙΣΤΙΚΑ ΔΡΟΜΟΥ 30 – 100 W

### ΧΑΡΑΚΤΗΡΙΣΤΙΚΑ

Ισχύς	30-80 W
Θερμοκρασία Χρώματος Φωτοδιόδων	4000, 5000 K (3000 – 6500 κατόνιν ζήτησης)
Διάρκεια ζωής φωτοδιόδων	> 100.000 h
Αποδοτικότητα φωτοδιόδων	> 130 lm / W
Κατηγορία Στεγανότητας / Κρούσης	IP66 / IK10
Υποδοχή βραχίονα στήριξης	Φ46-60 mm



ΔΙΑΓΡΑΜΜΑ ΚΑΤΑΝΟΜΗΣ ΦΩΤΟΣ

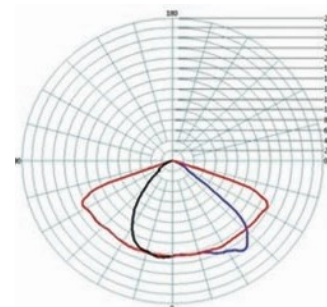

Κωδικός Code	Περιγραφή Description	Τιμή € Price
PLS 30	30W	426,00
PLS 40	40W	429,00
PLS 50	50W	442,00
PLS 60	60W	452,00
PLS 70	70W	462,00
PLS 80	80W	507,00
PLS 90	90W	514,00
PLS 100	100W	527,00



## ► ΦΩΤΙΣΤΙΚΑ ΔΡΟΜΟΥ 30 – 70 W

### ΧΑΡΑΚΤΗΡΙΣΤΙΚΑ

Ισχύς	30-70 W
Θερμοκρασία Χρώματος Φωτοдиодων	4000, 5000 K (3000 – 6500 κατόπιν ζήτησης)
Διάρκεια ζωής φωτοдиодων	> 100.000 h
Αποδοτικότητα φωτοдиодων	> 130 lm / W
Κατηγορία Στεγανότητας / Κρούσης	IP66 / IK10
Υποδοχή βραχίονα στήριξης	Φ46-60 mm

### ΔΙΑΓΡΑΜΜΑ ΚΑΤΑΝΟΜΗΣ ΦΩΤΟΣ

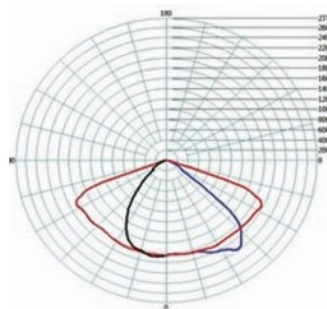

Κωδικός Code	Περιγραφή Description	Τιμή € Price
Street 30	30W	207,00
Street 40	40W	215,00
Street 50	50W	216,00
Street 60	60W	221,00
Street 70	70W	223,00



## ► ΒΑΣΕΙΣ



BS 01

BS 02

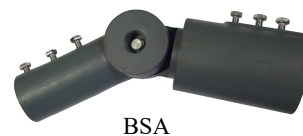

BSA



BSU

Κωδικός Code	Περιγραφή Description	Τιμή € Price
BS 01	Ρυθμιζόμενη βάση – μονή -	44,00
BS 02	Ρυθμιζόμενη βάση – διπλή -	80,00
BS 03	Ρυθμιζόμενη βάση – τριπλή -	120,00
BSA	Αντάπτορας ρυθμιζόμενης κλίσης	48,00
BSU	Βάση Αλουμινίου για UNIVERSAL	4,80



## ► UNIVERSAL 30 – 140 W

### ΧΑΡΑΚΤΗΡΙΣΤΙΚΑ

<b>UNV 60-140 [L:1m]</b>	Ισχύς	60-140 W
	Μήκος	1m
<b>UNV 30-70 [L:0.5m]</b>	Ισχύς	30-70 W
	Μήκος	0.5m
Θερμοκρασία Χρώματος Φωτοдиодων	4000, 5000 K (3000 – 6500 κατόπιν ζήτησης)	
Διάρκεια ζωής φωτοдиодων	> 100.000 h	
Αποδοτικότητα φωτοдиодων	> 130 lm / W	
Κατηγορία Στεγανότητας / Κρούσης	IP66 / IK10	

### ΔΙΑΓΡΑΜΜΑ ΚΑΤΑΝΟΜΗΣ ΦΩΤΟΣ

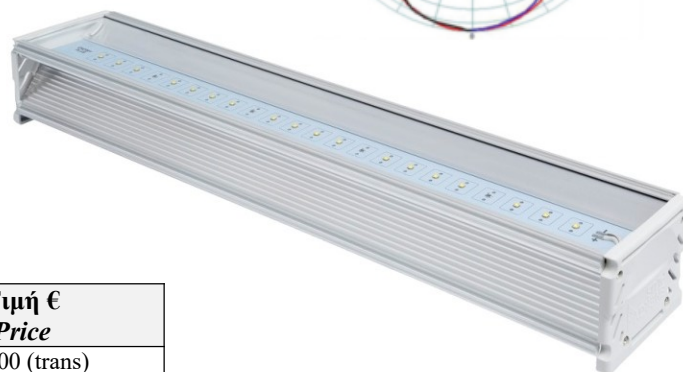
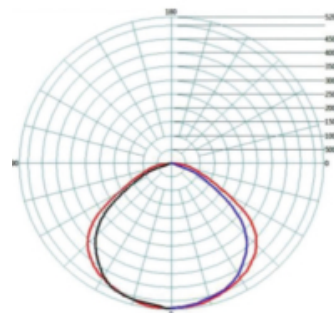

Κωδικός Code	Περιγραφή Description	Τιμή € Price
UNIVERSAL 30 – 0.5	30W - 0,5m	182,00 (trans) 180,00 (opal)
UNIVERSAL 40 – 0.5	40W - 0,5m	187,00 (trans) 186,00 (opal)
UNIVERSAL 50 – 0.5	50W - 0,5m	191,00 (trans) 190,00 (opal)
UNIVERSAL 60 – 0.5	60W - 0,5m	192,00 (trans) 190,00 (opal)
UNIVERSAL 70 – 0.5	70W - 0,5m	197,00 (trans) 196,00 (opal)
UNIVERSAL 60 – 1.0	60W - 1.0m	230,00 (trans) 228,00 (opal)
UNIVERSAL 80 – 1.0	80W - 1.0m	236,00 (trans) 234,00 (opal)
UNIVERSAL 100 – 1.0	100W - 1.0m	251,00 (trans) 249,00 (opal)
UNIVERSAL 120 – 1.0	120W - 1.0m	325,00 (trans) 323,00 (opal)
UNIVERSAL 140 – 1.0	140W - 1.0m	338,00 (trans) 336,00 (opal)

### ΕΛΕΓΚΤΕΣ ΦΩΤΙΣΤΙΚΟΥ (LC) ZHAGA & NEMA

Οι ελεγκτές φωτιστικών Zhaga και Nema, είναι συσκευές απομακρυσμένου ελέγχου για φωτιστικά τεχνολογίας LED. Το φωτιστικό μπορεί να ελεγχθεί μέσω DALI (ψηφιακής) ή 0-10V (αναλογικής) διασύνδεσης ελέγχου. Συμβατά με τις σειρές PLS & PLB





Κωδικός Code	Μονοί Βραχίονες Ø 48mm - 2mm Single Arms Ø 48mm - 2mm	Τιμή € Price
148-50	50 cm	32,00
148-10	100 cm	33,00
148-15	150 cm	40,00



### Κατά Παραγγελία :

Μονοί Βραχίονες Κορυφής Ø 48 Single Arms for Poles Ø 48
Διπλοί Βραχίονες Κορυφής Ø 48 180° Double Arms for Poles Ø 48 180°
Βραχίονες για Προβολείς Arms for Projectors

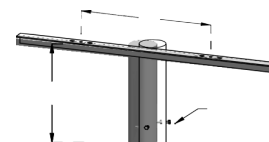

\* Η εταιρεία κατασκευάζει 3πλούς και 4πλούς βραχίονες κατά παραγγελία

\* The company offers triple and quadruple arms by demand

Αγκύρια  
Anchors



FRP

(PC + ABS)

Η εταιρεία μας προσφέρει **ιστούς διαφορετικών διατομών, ύψους κτλ** εκτός από αυτούς του καταλόγου, κατόπιν ζήτησης. Οι ιστοί είναι **κυκλικοί, κωνικοί ή οκταγωνικοί, ύψους από 3μ. έως 12μ.** με πόρτα. Όλοι είναι γαλβανισμένοι εν θερμώ και βαμμένοι στο χρώμα της επιλογής σας, όπως γαλβανισμένες είναι και οι βάσεις αγκύρωσης. Μεγάλη γκάμα σε ιστούς αλουμινίου & FRP.

We offer poles of different height, diameter etc except the ones in the catalogue, after demand. Our poles are galvanized and painted at the color of your choice. Additionally, we provide a big range of aluminum and FRP poles.

Οκταγωνικοί  
Octagon



Κυκλικοί  
Circled

